

Best of

04/2026

Neuheiten und Top-Angebote

Das ist unschlagbar!

Mehr Auswahl, mehr Leistung,
mehr Top-Deals.



Ohne Registrierung

Aktionen gültig bis 30.09.2026
Nur solange der Vorrat reicht!

NEW 18V Akku-Sauger VC 9 L MC 18 RC

Kompatibel mit dem FLEX Aufbewahrungs- und
Transportsystem STACKPACK

→ Seite 2

NEW 18V Akku-Fliesenrüttler TV 18-EC

Sehr handliche, leichte Maschine
mit optimalen Bedienungskomfort

→ Seite 2

NEW Schrauber der neuen Generation

Kompakte 2-Gang 18V Akku-Bohrschrauber und
Schlagbohrschrauber

→ Seite 3

NEW Ein System, das mitwächst!

Drei neue Vorsätze für mehr Flexibilität bei der Gartenarbeit.

→ Seite 10

NEW LED Akku-Lichtring WL 1000 GE 6

Für Wand- und Deckenschleifer GE 6 R / X

→ Seite 26

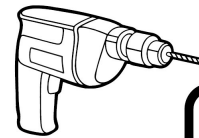

naegeli

MASCHINENCENTER AG

ELEKTROWERKZEUGE / MOTORGERÄTE

Hauptstrasse 106

5032 Aarau Rohr

TEL. 062 824 24 44

info@naegelimaschinen.ch

www.naegelimaschinen.ch

FLEX

this is performance

Kompakter 18V Akku-Sauger VC 9 L MC 18 RC mit manueller Filterabreinigung, 9 l, Klasse L



- Bürstenloser Motor
- Mit Funk-Fernbedienung für den Anschluss von Elektrowerkzeugen
- Manuelle Filterabreinigung
- Hochleistungsturbine für hohe Saugleistung und hohen Unterdruck
- Kompatibel mit dem FLEX Aufbewahrungs- und Transportsystem STACK PACK
- Kompaktschlauch Ø 32 mm mit einer Länge von 0,5 m ausziehbar bis 1,5 m
- Mit integrierter Zubehör Aufbewahrung
- **Nass- und Trockenfunktion**

Zusätzliches Zubehör:

Vlies-Filtersack
VC 9 FS-F VE5
Bestell-Nr. 535.022
Preis CHF 23.- exkl. MwSt.



Technische Daten

Staubklasse	L
Behältervolumen	9.5 L
Füllmenge Flüssigkeit	7.6 L
Akkuspannung	18V
Volumenstrom	1'780 l/min
Max. Unterdruck	20400 Pa
Filterabreinigung	manuell
Abmessungen LxBxH	440 x 340 x 258 mm
Gewicht ohne Akkupack	4.7 kg

X NEW



FLEX 18 pack

FLEX STACK PACK

Bestell-Nr. 534.916

- 1x VC 9 L MC 18 RC
- 1x Trageriemen
- 1x Flachfilter HEPA 13
- 1x Fugendüse
- 1x Bürstendüse
- 1x Adapter
- 1x Saugschlauch VC 9 SH-C D32x0.5x1.5m
- 1x Funk-Fernbedienung VCE/VC RC Set

Neuheit

CHF 265.-

exkl. MwSt. + vRB (0.68)

18V Akku-Fliesenrüttler TV 18-EC C



- Durch die effiziente Vibrationsübertragung werden Hohlräume und Blasenbildung im Kleber vermieden, was eine perfekte Verbindung zwischen Fliese und Kleber sicherstellt
- Sehr handliche, leichte Maschine mit optimalen Bedienungskomfort
- Bürstenloser Motor und Electronic Management System (EMS)



Trotz Vibrationen hält die Verriegelung die Verbindung des Akkupacks mit der Maschine zuverlässig.



Integrierte Drehzahlregulierung für optimale Anpassung an Material und Format.



Mit Ø 120 mm Vibrationsplatte, geeignet für grossformatige Wand- und Bodenfliesen.

X NEW

FLEX 18 pack

Bestell-Nr. 535.424

- 1x TV 18-EC



Neuheit

CHF 175.-

exkl. MwSt. + vRB (0.68)

Bestell-Nr. 534.901

NEW



115 Nm

2-Gang Akku-Bohrschrauber
DD 2G 18-EC MD C

275.-



Bestell-Nr. 535.165

NEW



170 Nm

2-Gang Akku-Bohrschrauber
DD 2G 18-EC HD2 C

315.-



Bestell-Nr. 530.531



65 Nm

2-Gang Akku-Bohrschrauber
DD 2G 18-EC LD C

205.-



Bestell-Nr. 491.292



135 Nm

4-Gang Akku-Bohrschrauber
DD 4G 18-EC C

315.-



Bestell-Nr. 534.903

NEW



115 Nm

2-Gang Akku-Schlagbohrschrauber
PD 2G 18-EC MD C

290.-



Bestell-Nr. 491.276



Akku-Trockenbauschrauber
DW 45 18-EC C

280.-



Bestell-Nr. 530.497



Akku-Winkelschleifer
L 125 18-EC LD C

205.-



Bestell-Nr. 499.307



Akku-Winkelschleifer
LB 125 18-EC C

325.-



Bestell-Nr. 499.285



Akku-Winkelschleifer
LBE 125 18-EC C

350.-



Bestell-Nr. 531.770

*Totmann-Funktion



Akku-Winkelschleifer
LBP 125-15 18-EC C

350.-



Bestell-Nr. 472.921



Akku-Baustrahler
CL 2000 18

150.-



Bestell-Nr. 504.602



Akku-Baustrahler
CL 5000 12/18

220.-



Bestell-Nr. 504.610



Akku-Baustrahler
CL 10000 12/18

365.-



Bestell-Nr. 530.375



Akku-Baustrahler mit Stativ
TL 4000 18/230

365.-



Bestell-Nr. 486.728



Akku-Vollspektrumleuchte
DWL 2500 12/18

260.-



Bestell-Nr. 504.637



Akku-Handlampe
WL 2800 18

140.-



Bestell-Nr. 533.217



Akku-Kartuschenpresse
CG 310 18 C

290.-



Bestell-Nr. 472.913



Akku-Gebläse
BW 18-EC

150.-



Bestell-Nr. 518.409

STARLOCK MAX



*ohne Sägeblatt

Akku-Multitool
MT 18-EC C

255.-



Bestell-Nr. 531.634



Akku-Kanten- und Oberfräse
CER 18-EC C

290.-



Bestell-Nr. 515.698



158 Nm

2-Gang Akku-Schlagbohrschrauber
PD 2G 18-EC HD C

305.-



Bestell-Nr. 535.162



170 Nm

2-Gang Akku-Schlagbohrschrauber
PD 2G 18-EC HD2 C

325.-



Bestell-Nr. 530.532



65 Nm

2-Gang Akku-Schlagbohrschrauber
PD 2G 18-EC LD C

215.-



Bestell-Nr. 520.756



237 Nm

Akku-Schlagschrauber
ID 1/4" 18-EC HD C

280.-



Bestell-Nr. 491.268



350 Nm

Akku-Schlagschrauber
IW 1/2" 18-EC C

280.-



Bestell-Nr. 517.674



Akku-Handkreissäge
CS 45 18-EC C

215.-



Bestell-Nr. 491.322



Akku-Handkreissäge
CS 62 18-EC C

315.-



Bestell-Nr. 533.686



Akku-Metallhandkreissäge
CSM 57 18-EC C

325.-



Bestell-Nr. 485.403



Akku-Stichsäge
JS 18-EC C

325.-



Bestell-Nr. 489.794



Akku-Stichsäge
JSB 18-EC C

325.-



Bestell-Nr. 534.184



Akku-Exzentrerschleifer
ORE 3-150 18-EC C

340.-



Bestell-Nr. 534.186



Akku-Exzentrerschleifer
ORE 5-150 18-EC C

340.-



Bestell-Nr. 532.087



Akku-Deltaschleifer
ODE 2-100 18-EC C

290.-



Bestell-Nr. 532.081



Akku-Exzentrerschleifer
ORE 2-125 18-EC C

290.-



Bestell-Nr. 532.084



Akku-Schwingschleifer
OSE 2-80 18-EC C

290.-



Bestell-Nr. 531.737



Akku-Heissklebepistole
GG 200 18

90.-



Bestell-Nr. 531.493



Akku-Heissluft-Föhn
HG 530 18

165.-



Bestell-Nr. 531.330



Akku-Vakuumheber
VLP 18 C

510.-



Bestell-Nr. 531.748



Akku-Bandsäge
SBE 64 18-EC

340.-



Bestell-Nr. 506.648



Akku-Kompressor
CI 11 18/12

140.-



Bestell-Nr. 531.502



Akku-Schlagschrauber
IW 1/2" 400 18-EC C

315.-



Bestell-Nr. 530.231



Akku-Schlagschrauber
IW 1/2" 750 18-EC C

305.-



Bestell-Nr. 530.189



Akku-Schlagschrauber
IW 1/2" 950 18-EC C

365.-



Bestell-Nr. 492.612



Akku-Schlagschrauber
IW 3/4" 18-EC C

375.-



Bestell-Nr. 491.284



Akku-Kombi-Bohrhammer
CHE 18-EC C

315.-



Bestell-Nr. 530.372



*ohne Sägeblatt
Akku-Säbelsäge
RS 25 18-EC C

240.-



Bestell-Nr. 515.981



Akku-Säbelsäge
RS 29 18 C

230.-



Bestell-Nr. 491.306



*ohne Sägeblatt
Akku-Säbelsäge
RSP DW 18-EC C

315.-



Bestell-Nr. 509.981



Akku-Hüftsauger
VC 2 L MC HIP 18-EC

225.-



Bestell-Nr. 481.491



Akku-Trockensauger
VC 6 L MC 18

240.-



Bestell-Nr. 531.278



Akku-Laubbläser
GBL 790 18-EC

215.-



Bestell-Nr. 531.276



Akku-Kettensäge
GCS 35 2x18-EC

350.-



Bestell-Nr. 531.275



Akku-Heckenschere
GHT 55 18-EC

215.-



Bestell-Nr. 531.277



Akku-Rasentrimmer
GLT 35 18-EC

240.-



Bestell-Nr. 531.279



Akku-Astschere
GPS 35 18-EC

240.-



Bestell-Nr. 535.424



Akku-Fliesenrüttler
TV 18-EC

175.-



Bestell-Nr. 503.002



Akku-Ventilator
CF 18/230

140.-



Bestell-Nr. 532.276



Akku-Baustellenradio
RD 12/18/230

215.-



Bestell-Nr. 532.748



Akku
AP 18/8.0 Ah

265.-



Bestell-Nr. 533.152



Doppel-Ladegerät
CA SP 2x 12/18

199.-



Bestell-Nr. 491.314



Akku-Kombi-Bohrhammer
CHE 2-26 18-EC C

365.-



Bestell-Nr. 531.311



Akku-Bohrhammer
FHE 1-16 18-EC C

255.-



Bestell-Nr. 518.867



Akku-Geradschleifer
DGE 25 18-EC C

345.-



FLEX pack 18

Bestell-Nr. 534.916

NEW



Akku-Nass-Trockensauger
VC 9 L MC 18 RC

265.-



3x 18V Geräte
Deiner Wahl

*Mehrfache Auswahl des gleichen Werkzeugs möglich.

Bestell-Nr. 495.964



2-Gang Akku-Rührwerk
MXE 18-EC WR2 120

395.-



Tasche

1x Praktische Transporttasche
aus Kunststoffverstärktem,
reissfestem Textilmaterial
119.-

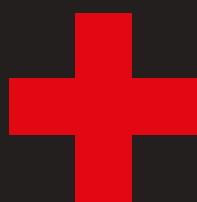

Akku-Set

3x Akku-Pack Li-Ion
AP 18/5.0 Ah
1x Schnellladegerät
CA 12/18
572.-

Bestell-Nr. 532.739



P-SET 55 R
1x CA 12/18
2x AP 18/5.0 Ah

279.-



Bitte gib bei Deiner Bestellung zu den aufgeführten Geräte-Bestellnummern, zusätzlich die folgende FLEXPack18 Bestell-Nummer an!

497.444

AKTION

CHF 1'099.-

exkl. MwSt. + vRB (6.31)

Neue Generation 2-Gang 18V Akku-Bohrschrauber und Schlagbohrschrauber



Mit abnehmbarem Bohrfutter

X NEW



- Bürstenloser Motor und Electronic Management System (EMS)
- **Mit abschaltbarer Anti-Kickback Funktion**
- Gasgebeschalter mit Einschaltsperr
- Elektronische Schnellbremse
- Robustes Aluminium-Druckguss Getriebegehäuse
- Rechts-/Linkslauf mit Einschaltsperr
- Ergonomisch gestalteter, rutschfester, gummierter Griff
- Integriertes LED-Licht mit Nachleuchtfunktion
- Inklusive montierbarem Zusatzhandgriff, Gürtelclip und Bitgarage

115 Nm

170 Nm

Die kompaktesten und stärksten Schrauber ihrer Klasse mit Turbo-Modus!

FLEX pack 18



Technische Daten	DD 2G 18-EC MD DC C	PD 2G 18-EC MD DC C	DD 2G 18-EC HD2 C	PD 2G 18-EC HD2 C
Akkuspannung	18V	18V	18V	18V
Max. Drehmoment hart	115 Nm	115 Nm	170 Nm	170 Nm
Max. Drehmoment weich	60 Nm	60 Nm	-	-
Max. Leerlaufdrehzahl 1. Gang	600 1/min	600 1/min	700 1/min	700 1/min
Max. Leerlaufdrehzahl 2. Gang	2'300 1/min	2'300 1/min	3'000 1/min	3'000 1/min
Max. Leerlaufschlagzahl 1. Gang	-	9'600 1/min	-	11'200 1/min
Max. Leerlaufschlagzahl 2. Gang	-	36'800 1/min	-	41'600 1/min
Max. Bohrdurchmesser Holz	68 mm	68 mm	160 mm	160 mm
Max. Bohrdurchmesser Stahl	13 mm	13 mm	13 mm	13 mm
Max. Bohrdurchmesser Stein	-	13 mm	-	16 mm
Bohrfutter-Spannweite	1.5 - 13 mm	1.5 - 13 mm	1.5 - 13 mm	1.5 - 13 mm
Drehmomenteinstellung	18+1 Stufen	22+1 Stufen	22+1 Stufen	22+1 Stufen
Abmessungen LxBxH	168 x 65 x 208 mm	180 x 65 x 208 mm	173 x 65 x 214 mm	175,5 x 65 x 214 mm
Gewicht ohne Akkupack	1.4 kg	1.5 kg	1.6 kg	1.6 kg
Bestell-Nr.	534.901	534.903	535.165	535.162
Preis exkl. MwSt. + vRB (0.68)	CHF 275.-	CHF 290.-	CHF 315.-	CHF 325.-

4V Akku-Schraubendreher SD 7-320 4, starke Leistung im Hosentaschen-Format

- Extrem schlanker Griffbereich mit Softgrip-Einlagen
- Sieben Drehmomentstufen + Modus für maximale Leistung
- 1/4" Innensechskant Werkzeugaufnahme
- Rechts-/Linkslauf
- Integriertes LED-Licht mit Nachleuchtfunktion
- Inkl. USB-C Ladeanschluss 12 W

X NEW

Bestell-Nr. 534.549

- 1x SD 7-320 4
- 1x USB-Ladekabel
- 1x Bit Schlitz
- 1x Bit Kreuzschlitz
- 1x Kleine Transporttasche

Neuheit
CHF 49.-
exkl. MwSt. + vRB (1.58)



FLEX pack 18 XL

SWISS EDITION

Such Dir Deine 3 neuen 18Volt Geräte aus dem starken FLEX Akku-Sortiment und spare dabei nicht nur an den Werkzeugen: Zu jedem FLEXPACK18 XL gehören drei Akku-Packs und ein Ladegerät gratis dazu. Also nimm, was Du willst. Du hast die Wahl!

Im FLEXPACK 18 XL enthalten:

X NEW

3x 18V Geräte Deiner Wahl

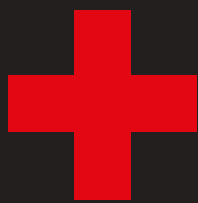

1x Akku-Set
2x Akku-Pack Li-Ion
AP 18/8.0 Ah
1x Schnellladegerät
CA 12/18
CHF 625.-



Bitte gib bei Deiner Bestellung zu den aufgeführten Geräte-Bestellnummern, zusätzlich die folgende FLEXPACK18 XL Bestell-Nummer an!

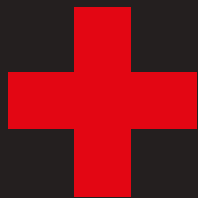

1x Akku
AP 18/8.0 Ah
CHF 265.-

AKTION

50.956

Mehrfache Auswahl des gleichen Werkzeugs möglich.



Bestell-Nr. 500.631
Akku Kapp- und Gehrungssäge
SMS 190 18-EC
Schnitttiefe max. 66 mm
Sägeblattdurchmesser max. 245 mm
CHF 600.-



Bestell-Nr. 532.063
Akku Schlagschrauber
IW 1/2" 1500 18-EC C
Max. Drehmoment 1500 Nm
Max. Lösemoment 2000 Nm
CHF 475.-



Bestell-Nr. 532.072
Akku Schlagschrauber
IW 3/4" 1600 18-EC C
Max. Drehmoment 1600 Nm
Max. Lösemoment 2100 Nm
CHF 495.-



Bestell-Nr. 532.636
Akku Handkreissäge
CS 68 18-EC C
Schnitttiefe max. 68 mm
Sägeblattdurchmesser 190 mm
CHF 485.-



Bestell-Nr. 531.749
Akku Metallbandsäge
SBE 127 18-EC
Schnitttiefe max. 127 mm
Schnittbreite max. 127 mm
CHF 530.-



Bestell-Nr. 533.175
Power-Set
P-SET 18-88 R
2x Akku AP 18/8.0 Ah
1x Schnellladegerät CA 12/18
CHF 479.-



Bestell-Nr. 491.322
Akku-Handkreissäge
CS 62 18-EC C
Schnitttiefe max. 62 mm
Sägeblattdurchmesser 165 mm
CHF 315.-



Bestell-Nr. 533.686
Akku-Metallhandkreissäge
CSM 57 18-EC C
Schnitttiefe max. 57 mm
Sägeblattdurchmesser 150 mm
CHF 325.-



Bestell-Nr. 535.162
Akku-Schlagbohrschrauber
PD 2G 18-EC HD2 C
Max. Drehmoment, hart 170 Nm
Bohrfutter-Spannweite 1.5 - 13 mm
CHF 325.-



Bestell-Nr. 531.276
Akku-Kettensäge
GCS 35 2x18-EC
Schwertslänge 35 cm
Max. Schnittgeschwindigkeit 12 m/sec
CHF 350.-



Bestell-Nr. 531.770
Akku-Winkelschleifer
LBP 125-15 18-EC C
Max. Scheibendurchmesser 125 mm
Leerlaufdrehzahl 10'000 1/min
CHF 350.-

CHF 1'599.-

exkl. MwSt. + vRB (6.31)

TWINPACK 18V Akku-Vakuumheber VLP 18 Grabo

AKTION

Bis zu 170 kg je nach Material

18V Battery voltage	LI-ION Lithium-ion technology	Illuminated display	Auto-Mode min./max. Vacuum	JIT max. 130 kg	0,8 Bar 80 kPa max. Vacuum
JIT Stone	JIT Drywall	JIT Wood	JIT Glass	JIT Tiles	Carrying bag

- Haltekraft von bis zu 170 kg je nach Material
- Zulässige Tragfähigkeit 130 kg
- Automatische Nachsaugfunktion
- Digitales Display
- Leistungsstarke Vakuumpumpe stoppt automatisch bei maximalem Vakuum



TECHNISCHE DATEN VLP 18

Nennluftstrom	20 l/min
Max. Vakuum	0,8 bar
Max. Tragfähigkeit	130 kg
Max. Haltekraft	170 kg
Arbeitstemperatur	0 °C ~ 60 °C
Abmessung L x B x H	300 x 184 x 121 mm
Akkuspannung	18V
Akkukapazität	2.5 / 5.0 / 8.0 Ah
Gewicht ohne Akkupack	1.48 kg

Bestell-Nr. 533.346

- 2x VLP 18
- 2x Schutztasche
- 1x Ladegerät CA 18-LD
- 2x Akku-Pack Li-Ion AP 18/2.5 Ah



Aktion statt CHF 1'290.-

CHF 749.-

exkl. MwSt. + vRB (2.28)

Teampower für Transportaufgaben

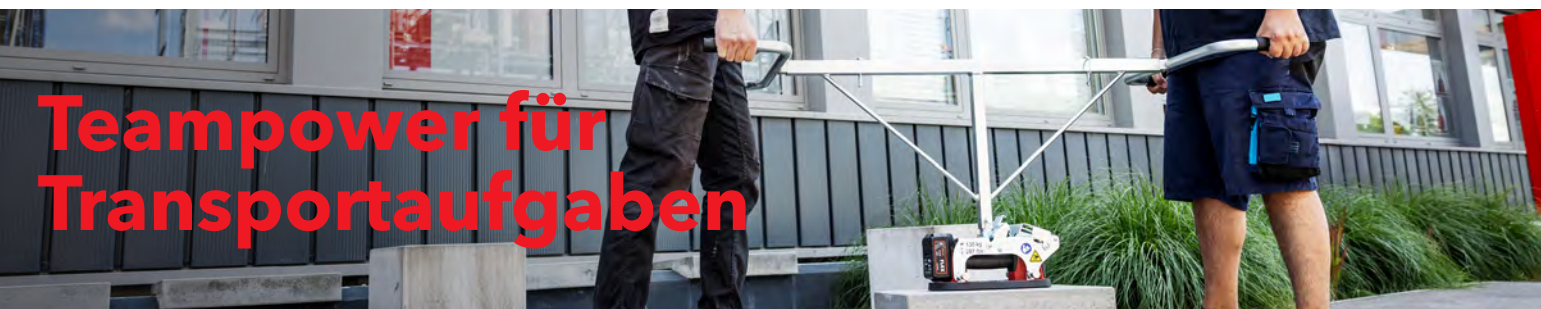

Handtragegriffe

Schwere Lasten mit den Handtragegriffen und VLP 18 Grabo ergonomisch, in aufrechter Position heben. Einfach und schnell montieren, Platte heben und das Vakuum über integrierte Fusspedale lösen. Der Tragegriff ist höhenverstellbar, Tragfähigkeit bis zu 130 kg.

VLP-HCH DUO

Für zwei Personen

Bestell-Nr. 534.762

- 1x VLP-HCH DUO

Neuheit

CHF 365.-

exkl. MwSt.

X NEW



18V Akku-Vakuumheber Grabo VLP 18 + 18V Akku-Fliesenrüttler TV 18-EC

AKTION

Bestell-Nr. 535.929

- 1x VLP 18
- 1x TV 18-EC
- 1x Schutztasche
- 1x Ladegerät CA 18-LD
- 2x Akku-Pack Li-Ion AP 18/2.5 Ah



In dieser Aktion zusätzlich enthalten:

- 1x Ladegerät CA 18-LD
- 2x Akku-Pack Li-Ion AP 18/2.5 Ah



Aktion statt CHF 955.-

CHF 539.-

exkl. MwSt. + vRB (2.28)

technische Beschreibung siehe Seite 2

Ein System, das mitwächst

18V Akku-Basisantrieb für verschiedene Vorsätze GPH 18-EC

- Leistungsstarker Akku-Basisantrieb mit Bürstenloser Motor und 2 Drehzahlstufen
- Gasgebeschalter und Dauerbetriebsfunktion
- Kompakte und ergonomische Bauform
- Optimaler Bedienkomfort durch einen verstellbaren Handgriff und Schultergurt



X NEW

Bestell-Nr. 532.799

- 1x GPH 18-EC im Karton
- 1x Handgriff
- 1x Schultergurt



Neuheit

CHF 175.-

exkl. MwSt. + vRB (0.68)

Freischneider-Vorsatz GBC-A

- Werkzeuglos montierbar
- Schnittgeschwindigkeit in 2 Stufen
- Schnittbreite 23 cm
- Länge 100 cm

X NEW

Bestell-Nr. 532.889

- 1x GBC-A im Karton
- 1x Messer GBC CB23



Neuheit

CHF 145.-

exkl. MwSt.

Hochentaster-Vorsatz GPS-A

- Werkzeuglos montierbar
- Mit 25 cm langem Schwert
- Kettengeschwindigkeit 13 m/s
- Äste bis ca. Ø 20 cm können problemlos durchtrennt werden
- Automatisches Schmieresystem mit einem Ölbehälter (120 ml)

X NEW

Bestell-Nr. 532.887

- 1x GPS-A im Karton
- 1x Sägeschwert GPS S25
- 1x Sägekette GPS C25 0.325" 1.1mm
- 1x Verlängerung 80 cm



Neuheit

CHF 145.-

exkl. MwSt.

Heckenscheren-Vorsatz GHT-A

- Werkzeuglos montierbar
- Schwertlänge 45 cm
- Doppelseitiger Dual-Action Laserschliff
- Schnittkapazität von 20 mm
- Gesamtlänge von 137 cm
- 12 einstellbare Schneidewinkel

X NEW

Bestell-Nr. 532.888

- 1x GHT-A im Karton



Neuheit

CHF 145.-

exkl. MwSt.

Verlängerung GEX-A

- Verlängert die Reichweite von Heckenscheren- und Hochentaster-Vorsätzen um 80 cm
- Werkzeuglos montierbar

X NEW

Bestell-Nr. 534.804

- 1x GEX-A im Karton



Neuheit

CHF 66.-

exkl. MwSt.

Jetzt die Garten-Power-Sets sichern!

18V Akku-Laubbläser GBL 790 18-EC



- Leichtestes Gerät seiner Klasse
- Luftmengenregulierung in 3 Stufen mit Boost-Modus

In dieser Aktion zusätzlich enthalten:
 1x Schnellladegerät CA 12/18
 2x Akku-Pack Li-Ion AP 18/5.0 Ah

18V Akku-Astscherer GPS 35 18-EC



- **Mit Sicherheitssensor!**
Zum Schutz vor Schnitten in die Finger!
- 35 mm Schnittkapazität
- Automatische Abschaltung nach 3 Minuten

In dieser Aktion zusätzlich enthalten:
 1x Ladegerät CA 18-LD
 2x Akku-Pack Li-Ion AP 18/2.5 Ah

18V Akku-Kettensäge GCS 35 2x18-EC



- Leistungsstarke 2 x 18V Akku-Kettensäge
- Sägeschwertlänge 35 cm
- Schnitte bis ca. Ø 30 cm
- Stabile Krallenanschlag aus Metall
- Bürstenloser Motor
- Rückschlagbremse stoppt die Kette in 0,12 Sekunden
- Werkzeuglose Kettenspannung per Drehrad
- Automatische Kettenschmierung
- Durch Geräuschreduzierung ideal geeignet für lärmsensible Bereiche

In dieser Aktion zusätzlich enthalten:
 1x Schnellladegerät CA 12/18
 2x Akku-Pack Li-Ion AP 18/8.0 Ah

AKTION

Bestell-Nr. 535.134

- 1x GBL 790 18-EC



Aktion statt CHF 628.-

CHF 439.-

exkl. MwSt. + vRB (2.28)

AKTION

Bestell-Nr. 535.133

- 1x GPS 35 18-EC
- 1x Öl
- 1x Spanschlüssel
- 1x Innensechskantschlüssel SW2
- 1x Innensechskantschlüssel SW4



Aktion statt CHF 399.-

CHF 349.-

exkl. MwSt. + vRB (2.28)

AKTION

Bestell-Nr. 535.186

- 1x GCS 35 2x18-EC
- 2x Sägekette GCS C35 3/8" 1,1 mm

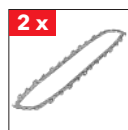

Aktion statt CHF 1'025.-

CHF 689.-

exkl. MwSt. + vRB (6.31)

18V Kompakter Akku-Schlagschrauber IW 1/2" 400 18-EC



AKTION

- Bürstenloser Motor
- Integriertes LED-Licht
- Vierkantaufnahme für 1/2" Schlagnüsse
- Speed Command für 3 Drehzahlbereiche
- Auto-Stop Mode
- Gasgebeschalter mit Einschaltsperr
- Elektronische Schnellbremse

In dieser Aktion zusätzlich enthalten:
 1x Ladegerät CA 18-LD
 2x Akku-Pack Li-Ion AP 18/2.5 Ah
 1x Schlagnuss-Set IPS D17-21 1/2"



Bestell-Nr. 535.921

- 1x IW 1/2" 400 18-EC im Karton
- 1x Ladegerät CA 18-LD
- 2x Akku-Pack Li-Ion AP 18/2.5 Ah
- 1x Gürtelclip
- 1x Schlagnuss-Set IPS D17-21 1/2"



Aktion statt CHF 637.-

CHF 439.-

exkl. MwSt. + vRB (2.28)

Max. Drehmoment: 400 Nm
 Lösemoment: 600 Nm

18V Akku-Schlagschrauber IW 1/2" 750 18-EC



AKTION

- Bürstenloser Motor
- Integriertes LED-Licht
- Vierkantaufnahme für 1/2" Schlagnüsse
- Elektronische Schnellbremse
- Handgriff mit Dämpfungselement
- Kraftvolles Schlagwerk für höchste Leistung
- Speed Command für drei Drehzahlbereiche
- Gasgebeschalter mit Einschaltsperr
- Integriertes LED-Licht

In dieser Aktion zusätzlich enthalten:
 1x Schnellladegerät CA 12/18
 2x Akku-Pack Li-Ion AP 18/5.0 Ah
 1x Schlagnuss-Set IPS D17-21 1/2"



Bestell-Nr. 535.924

- 1x IW 1/2" 750 18-EC im Karton
- 1x Ladegerät CA 12/18
- 2x Akku-Pack Li-Ion AP 18/5.0 Ah
- 1x Gürtelclip
- 1x Schlagnuss-Set IPS D17-21 1/2"



Aktion statt CHF 770.-

CHF 549.-

exkl. MwSt. + vRB (2.28)

Max. Drehmoment: 750 Nm
 Lösemoment: 950 Nm

Preiskracher!

18V Akku-Winkelschleifer L 125 18-EC LD/5.0 Set



AKTION

- Bürstenloser Motor
- Extrem schlanker Griffbereich
- Sanftanlauf
- Wiederanlaufsperr
- Anti-Kickback
- Werkzeuglos verstellbare Schutzhaube

Bestell-Nr. 534.329

- 1x L 125 18-EC LD
- 1x Spannflansch
- 1x Spannmutter
- 1x Stirnlochschlüssel
- 1x Seitenhandgriff M10
- 1x Ladegerät CA 18-LD
- 2x Akku-Packs Li-Ion AP 18/5.0 Ah
- 1x Schutzhaube Schleifen Ø 125 mm
- Trennschutzhaube Clip Ø 125 mm
- 1x Transportkoffer



Aktion statt CHF 609.-

CHF 319.-

exkl. MwSt. + vRB (2.28)

18V Akku-Metallhandkreissäge CSM 57 18-EC



18V Akku-Winkelschleifer LBE 125 18-EC

AKTION

- Exaktes Sägen von Metall ohne Kühlflüssigkeit
- Bürstenloser Motor
- Motorbremse stoppt das Sägeblatt in 0,5 Sekunden
- Werkzeuglos verstellbare Führungsplatte
- Stufenlose Verstellung der Sägetiefe bis 57 mm
- Spänefangbehälter werkzeuglos entleerbar
- Integriertes LED-Licht



- Bürstenloser Motor
- Sanftanlauf, Wiederanlaufsperrung, Temperaturüberwachung, Überlastungsschutz, CDC-Konstantelektronik
- Elektronische Bremse stoppt das Werkzeug in ca. 3 Sek.
- Anti-Kickback
- Perfekter Staubschutz
- Extrem schlanker Griffbereich
- Werkzeuglos verstellbare Schutzhaube



Technische Daten CSM 57 18-EC

Akkuspannung	18V
Max. Leerlaufdrehzahl	4500 1/min
Schnitttiefe	57 mm
Sägeblattdurchmesser	150 mm
Sägeblattbohrung	20 mm
Max. Materialstärke in Stahl 800 N/mm ² (Edelstahl)	8 mm
Gewicht ohne Akkupack	2,4 kg
Abmessung LxBxH	300 x 200 x 205 mm

Bestell-Nr. 535.934

- 1x CSM 57 18-EC (im Karton)
- 1x Parallelanschlag
- 1x Metallsägeblatt D150x1.3/1.0x20 HW Z=36/0°
- **1x Adapterplatte für Führungsschiene**
- 1x LBE 125 18-EC (im Karton)
- 1x Schutzhaube Schleifen
- 1x Handgriff
- 1x Spannflansch
- 1x Trennschutz-Haube Clip
- 1x Spannmutter M 14



Aktion statt CHF 1'088.-
CHF 739.-
 exkl. MwSt. + vRB (2.28)

In dieser Aktion zusätzlich enthalten:
 1x Schnellladegerät CA 12/18
 2x Akku-Pack Li-Ion AP 18/5.0 Ah



18V Akku-Metallhandkreissäge CSM 57 18-EC + Führungsschiene

AKTION



INKLUSIVE
 Praktische Transporttasche
 GRS 80 Führungsschiene



In dieser Aktion zusätzlich enthalten:
 1x Schnellladegerät CA 12/18
 2x Akku-Pack Li-Ion AP 18/5.0 Ah



Bestell-Nr. 535.935

- 1x CSM 57 18-EC (im Karton)
- 1x Parallelanschlag
- 1x Metallsägeblatt D150x1.3/1.0x20 HW Z=36/0°
- **1x Adapterplatte für Führungsschiene**



Aktion statt CHF 926.-
CHF 629.-
 exkl. MwSt. + vRB (2.28)

Schleifen mit dem FLEX 18V Akku-System

Ergonomische, vibrationsarme Einhand-Schleifer



- Bürstenloser Motor
- Elektronische Drehzahlvorwahl in 4 Stufen
- Elektronischer Schalter mit Schnell-Stopp Funktion
- Anschlussmöglichkeit für externe Staubabsaugung mit Ø 27 mm
- Integrierte Absaugung mit Staubfiltersack
- Klett-Schleifteller mit Multilochsystem



Technische Daten

Modell	ORE 3-150 18-EC	ORE 5-150 18-EC
Masse Schleifplatte	Ø 150 mm	Ø 150 mm
Leerlaufdrehzahl	4'000 - 10'000 1/min	4'000 - 10'000 1/min
Leerlaufhubzahl	8'000 - 20'000 1/min	8'000 - 20'000 1/min
Hub	3 mm	5 mm
Gewicht ohne Akku	1.23 kg	1.23 kg
Lieferumfang	<ul style="list-style-type: none"> ▪ 1x Staubsack ▪ 1x Adapter, kurz ▪ 1x Adapter, lang ▪ 1x Ladegerät CA 18-LD ▪ 2x Akku-Pack Li-Ion AP 18/2.5 Ah ▪ 2x Schutzauflage PS ORE D150 ▪ 25x Blatt Klett-Schleifpapier D150-14 SV P60 ▪ 25x Blatt Klett-Schleifpapier D150-14 SV P80 ▪ 25x Blatt Klett-Schleifpapier D150-14 SV P120 ▪ 25x Blatt Klett-Schleifpapier D150-14 SV P150 	<ul style="list-style-type: none"> ▪ 1x Staubsack ▪ 1x Adapter, kurz ▪ 1x Adapter, lang ▪ 1x Ladegerät CA 18-LD ▪ 2x Akku-Pack Li-Ion AP 18/2.5 Ah ▪ 2x Schutzauflage PS ORE D150 ▪ 25x Blatt Klett-Schleifpapier D150-14 SV P60 ▪ 25x Blatt Klett-Schleifpapier D150-14 SV P80 ▪ 25x Blatt Klett-Schleifpapier D150-14 SV P120 ▪ 25x Blatt Klett-Schleifpapier D150-14 SV P150



Bestell-Nr.

535.931

535.932

Aktion statt CHF 795.-

Aktion statt CHF 795.-

CHF 499.-

CHF 499.-

exkl. MwSt. + vRB (2.28)

exkl. MwSt. + vRB (2.28)

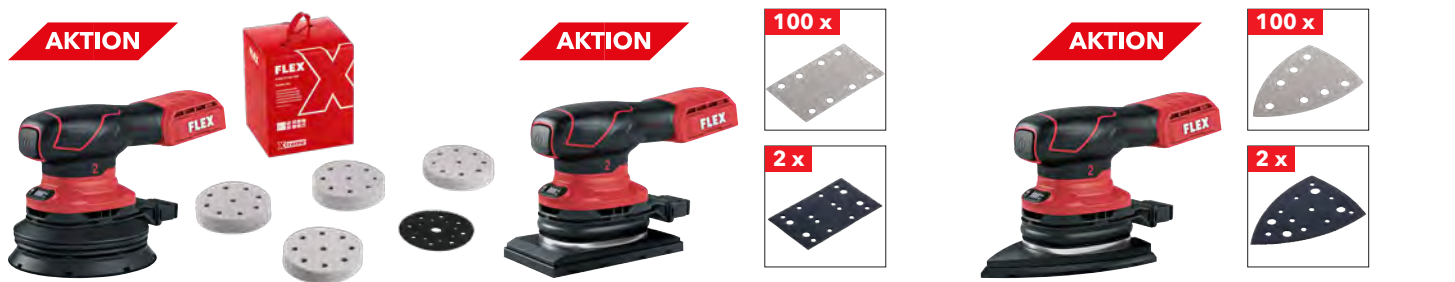

Den passenden Industriesauger findest Du auf der Seite 30 oder unter www.niederberger-kriens.ch

AKTION	AKTION	AKTION
ORE 2-125 18-EC	OSE 2-80 18-EC	ODE 2-100 18-EC
Ø125 mm	133 x 80 mm	150 x 100 mm
6'000 - 10'000 1/min	6'000 - 10'000 1/min	6'000 - 10'000 1/min
1'2000 - 20'000 1/min	12'000 - 20'000 1/min	12'000 - 20'000 1/min
2 mm	2 mm	2 mm
1.0 kg	1.0 kg	1.0 kg

- | | | |
|---|--|---|
| <ul style="list-style-type: none"> 1x Staubsack 1x Adapter, kurz 1x Adapter, lang 1x Ladegerät CA 18-LD 2x Akku-Pack Li-Ion AP 18/2.5 Ah 2x Schutzauflage PS ORE D125 25x Blatt Klett-Schleifpapier D125-8 SV P60 25x Blatt Klett-Schleifpapier D125-8 SV P80 25x Blatt Klett-Schleifpapier D125-8 SV P120 25x Blatt Klett-Schleifpapier D125-8 SV P150 | <ul style="list-style-type: none"> 1x Staubsack 1x Adapter, kurz 1x Adapter, lang 1x Ladegerät CA 18-LD 2x Akku-Pack Li-Ion AP 18/2.5 Ah 2x Schutzauflage PS OSE 80x133 25x Blatt Klett-Schleifpapier Korn 60 25x Blatt Klett-Schleifpapier Korn 80 25x Blatt Klett-Schleifpapier Korn 100 25x Blatt Klett-Schleifpapier Korn 120 1x Transportkoffer L-BOXX® TK-L 238 | <ul style="list-style-type: none"> 1x Staubsack 1x Adapter, kurz 1x Adapter, lang 1x Ladegerät CA 18-LD 2x Akku-Pack Li-Ion AP 18/2.5 Ah 2x Schutzauflage PS ODE 100x150 25x Blatt Klett-Schleifpapier Korn 60 25x Blatt Klett-Schleifpapier Korn 80 25x Blatt Klett-Schleifpapier Korn 100 25x Blatt Klett-Schleifpapier Korn 120 1x Transportkoffer L-BOXX® TK-L 238 |
|---|--|---|



535.933	535.126	535.127
Aktion statt CHF 733.-	Aktion statt CHF 738.-	Aktion statt CHF 761.-
CHF 439.-	CHF 489.-	CHF 489.-
exkl. MwSt. + vRB (2.28)	exkl. MwSt. + vRB (2.28)	exkl. MwSt. + vRB (2.28)

Unverzichtbar im Holzbau

18V Akku-Kanten- und Oberfräse CER 18-EC

- Kanten- und Oberfräse in Einem.
- Werkzeugloser Umbau von der Kanten- zu Oberfräse
- Die Spannzangen sind verwendbar für Fräser mit Schaftdurchmesser 6.35 mm und 8 mm
- Mit Nullfunktion der Skala, Frästiefeneinstellung über Revolveranschlag sowie **stufenlose Frästiefen-Feineinstellung über Drehring**
- Der Frästisch mit gummierten Griffen und Klemmfunktion ermöglicht eine sichere Führung. Dank der Grundplatte aus Plexiglas hat der Anwender stets eine freie Sicht auf den Fräser, was zu perfekten Ergebnissen führt.

Bestell-Nr. 531.636

- 1x CER 18-EC
- 1x Absaughaube
- 1x Fräskorb
- 1x Fräskorb Parallel-Anschlag
- 1x Fräskorb Absaughaube
- 1x Transportkoffer L-BOXX®
- 2x Akku AP 18/5.0 Ah
- 1x Schnellladegerät CA 12/18

CHF 710.-

exkl. MwSt. + vRB (2.28)



Passende Zubehör-Sets

Kanten-Fräser-Set 5-teilig

HM-Schneiden

- 1x Radienfräser R2 / 1x R3
- 1x Radienfräser R5 mit Anlaufkugellager
- 1x Fasenfräser 25°
- 1x Fasenfräser 45° mit Anlaufkugellager



CHF 59.-

exkl. MwSt.

Bestell-Nr. 532.011

- 1x CER Set 1

Kanten-Fräser-Set 6-teilig

HM-Schneiden

- 1x Nutfräser D6 x 20mm / 1x D8 x 20mm
- 1x Nutfräser D16 x 30mm
- Bündigfräser: (mit Anlaufkugellager)
- 1x D8 x 20 mm
- 1x D12.7 x 25 mm
- 1x D16 x 25 mm



CHF 59.-

exkl. MwSt.

Bestell-Nr. 532.012

- 1x CER Set 2

18V Akku-Handkreissäge mit Pendelhaube CS 68 18-EC

AKTION

- Bürstenloser Motor
- Überlastungsschutz und Temperaturüberwachung
- Winkelskala von 0° bis 56°
- Winkelvorjustierung von 22,5° / 45° und 56°
- Anschluss für externe Staubabsaugung mit Ø 27, 36 mm
- Spänefangsack für staubreduziertes Arbeiten
- Motorbremse stoppt das Sägeblatt in 2 Sekunden
- Integriertes LED-Licht



In dieser Aktion

zusätzlich enthalten:

- 1x Schnellladegerät CA 12/18
- 2x Akku-Pack Li-Ion AP 18/8.0 Ah



INKLUSIVE

GRS 160
Führungsschiene



Bestell-Nr. 535.131

- 1x Akku-Handkreissäge CS 68 18-EC
- 1x Standard Kreissägeblatt D190
- 1x Parallelanschlag
- 1x Staubsack
- 1x L-BOXX® 374

Aktion statt CHF 1'305.-

CHF 1'049.-

exkl. MwSt. + vRB (6.31)



18V Akku Kapp- und Gehrungssäge SMS 305 18-EC + Untergestell WB 110-260

- Schnittkapazität: 101 x 330 mm und 92 x 356 mm.
- Überlastungsschutz und Temperaturüberwachung
- Schnellspan-Niederhalter
- LED-Licht mit Schnittlinienanzeige
- Sehr komfortabel, kompakt und geringes Gewicht
- Mit Transportsicherung und Zugarretierung
- Anschluss für externe Staubabsaugung mit Ø 27, 36 mm
- Spänefangsack für staubreduziertes Arbeiten
- Spindelarretierung für schnellen Sägeblattwechsel



Bestell-Nr. 535.130

- 1x SMS 305 18-EC
- 1x Standard Sägeblatt
- 1x Kappsägen-Untergestell WB 110-260

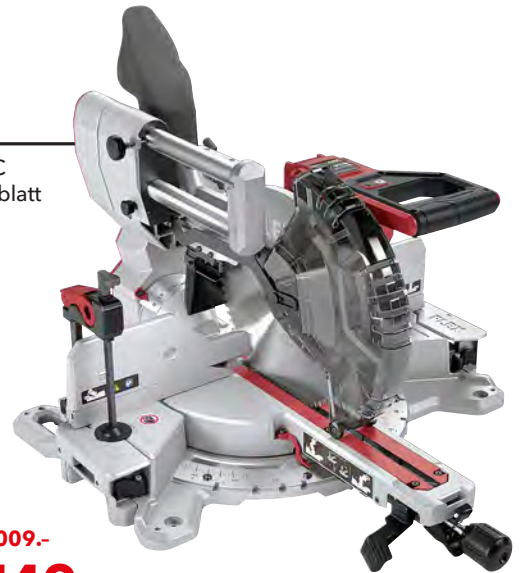

AKTION

Aktion statt CHF 2'009.-

CHF 1'749.-

exkl. MwSt. + vRB (6.31)

In dieser Aktion zusätzlich enthalten:
1x Schnellladegerät CA 12/18
2x Akku-Pack Li-Ion AP 18/8.0 Ah



18V Akku-Tischkreissäge TS 92 18-EC + Untergestell für Akku-Tischkreissäge WB TS

- Bürstenloser 18V Motor
- Überlastungsschutz und Temperaturüberwachung
- Extrem leichte Akku-Tischkreissäge
- Komfortables Arbeiten mit CutSense - Auto Mode
- Spänefangsack für staubreduziertes Arbeiten

Bestell-Nr. 535.129

- 1x TS 92 18-EC
- 1x Sägeblatt D254x2,0/1,4x30 HW Z=40/+18° WZ/WZ/DZ
- 1x Schutzhaube
- 1x Parallelanschlag
- 1x Winkelanschlag
- 1x Spaltkeil
- 1x Rückschlagsicherung
- 1x Schiebestock
- 1x Staubsack
- 1x Clip-Adapter SAD-C 36 AS
- 1x Saugadapter
- 1x Schraubenschlüssel
- 1x Innensechskantschlüssel SW 5
- 1x Untergestell für Akku-Tischkreissäge WB TS



AKTION



Im Parallelanschlag integriertes LED-Licht zur optimalen Ausleuchtung des Arbeitsbereiches. Wiederaufladbar mit USB-C



Stufenlose Winkeleinstellung für Gehrungsschnitte von 0-45°



Hochpräziser Parallelanschlag mit Zahnstangensystem. Unterstützt werden Längsschnitte bis zu 427 mm links und 780 mm rechts. Sehr leichtgängige und schnelle Einstellung



Anschlussmöglichkeit für externe Staubabsaugung mit Ø 27, 36 mm



Aktion statt CHF 1'939.-

CHF 1'629.-

exkl. MwSt. + vRB (6.31)

In dieser Aktion zusätzlich enthalten:
1x Schnellladegerät CA 12/18
2x Akku-Pack Li-Ion AP 18/8.0 Ah



Kompakte 18V Akku-Kartuschenpresse CG 310/600 18



- Druckkraft bis zu 3000 N
- 6 Drehzahlstufen
- Kein Nachtropfen
- Integriertes LED-Licht

AKTION

Technische Daten

Akkuspannung	18V
Druckkraft	3000 N
Drehzahlstufen	6
Vorschubgeschwindigkeit	0-0.5 - 14 mm/s
Kapazität Kartuschen	300 - 310 ml
Gewicht ohne Akkupack	2.1 kg
Abmessung LxBxH	483 x 75 x 285 mm

In dieser Aktion
zusätzlich enthalten:
1x Schnellladegerät CA 12/18
2x Akku-Pack Li-Ion AP 18/5.0 Ah



Bestell-Nr. 535.922

- 1x CG 310/600 18
- 1x Kartuschenhalter
- 1x Ladegerät CA 12/18
- 2x Akku-Pack Li-Ion AP 18/5.0 Ah
- 1x Auspressrohr 600
- 1x Stange 498 mm
- 1x Druckstück Folienbeutel
- 1x Druckstück Eimermaterial
- 1x Düsenkappe
- 1x Haken
- 1x Innensechskantschlüssel
- 3x Düsen
- 1x Transportkoffer

Aktion statt CHF 818.-

CHF 589.-

exkl. MwSt. + vRB (2.28)



Kompakte 18V Akku-Kartuschenpresse CG 310 18

In dieser Aktion
zusätzlich enthalten:
1x Ladegerät CA 18-LD
2x Akku-Pack Li-Ion AP 18/2.5 Ah



AKTION

Bestell-Nr. 535.923

- 1x CG 310 18
- 1x Kartuschenhalter
- 1x Ladegerät CA 18-LD
- 2x Akku-Pack Li-Ion AP 18/2.5 Ah

Aktion statt CHF 589.-

CHF 379.-

exkl. MwSt. + vRB (2.28)



Schraubmagazinvorsatz M-DW 55 passend für DW 45 18-EC und DW 37 12-EC

Bestell-Nr. 531.747

- 1x Schraubmagazinvorsatz M-DW 55



AKTION

Aktion statt CHF 284.-

CHF 159.-

exkl. MwSt.



INKLUSIVE

3x Bits, Ausführung PH
Grösse 2, E6,3

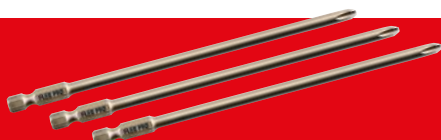

18V Akku-Trockenbauschrauber DW 45 18-EC



- Bürstenloser Motor
- Impuls-Modus
- Auto-Start
- Rechts-/Linkslauf mit Einschaltsperr
- Elektronische Schnellbremse
- Gasgebeschalter mit Einschaltsperr
- Werkzeuglos abnehmbarer Tiefenanschlag
- Integriertes LED-Licht

AKTION

Bestell-Nr. 535.128

- 1x DW 45 18-EC im Karton
- 1x Ladegerät CA 18-LD
- 2x Akku-Packs Li-Ion AP 18/2.5
- 1x Bitgarage
- 1x Gürtelclip
- 1x Bithalter

Aktion statt CHF 579.-

CHF 349.-

exkl. MwSt. + vRB (2.28)



In dieser Aktion
zusätzlich enthalten:
1x Ladegerät CA 18-LD
2x Akku-Pack Li-Ion AP 18/2.5 Ah



Akku Starter-SETS



Bestell-Nr. 532.740

- 2x Akku AP 18/2.5 Ah
- 1x Ladegerät CA 18-LD

Aktion statt CHF 299.-

CHF 159.-

exkl. MwSt. + vRB (2.28)

AKTION

Bestell-Nr. 532.739

- 2x Akku AP 18/5.0 Ah
- 1x Schnellladegerät CA 12/18

Aktion statt CHF 413.-

CHF 279.-

exkl. MwSt. + vRB (2.28)

AKTION

FLEX pack

Bestell-Nr. 533.175

- 2x Akku AP 18/8.0 Ah
- 1x Schnellladegerät CA 12/18

Aktion statt CHF 625.-

CHF 479.-

exkl. MwSt. + vRB (2.28)

AKTION

18V Akku-Schlagbohrschrauber PD 2G 18-EC LD 55 TC

AKTION



65 Nm

Bestell-Nr. 534.914

- Extrem kurze Kopflänge
- Bürstenloser Motor
- Gasgebeschalter mit Einschaltsperr
- Schnellspannbohrfutter in Metallausführung
- Elektronische Schnellbremse
- Rechts-/Linkslauf mit Einschaltsperr
- Integriertes LED-Licht
- Schlagfunktion

- 1x PD 2G 18-EC LD
- 1x Ladegerät CA 18-LD
- 2x Akku-Packs Li-Ion AP 18/5.0 Ah
- 1x Gürtelclip
- 1x Bitgarage
- 1x Transportkoffer



Aktion statt CHF 624.-

CHF 299.-

exkl. MwSt. + vRB (2.28)

18V Akku-Rotationspolierer PE 150 18-EC C

- Leistungsstark wie ein Kabel-Polierer über die gesamte Akku-Laufzeit.
- CDC-Konstantelektronik verhindert Drehzahlschwankungen.
- Perfekt geeignet **zur Entfernung tiefer Kratzer** und zur Aufbereitung stark verwitterter Lacke.
- Maximale Abtragsleistung im FLEX 2-Step-System, mit dem roten Schwamm und roter Politur.
- Neue Generation bürstenloser Motoren mit hohem Wirkungs- und Leistungsgrad.
- Extrem flacher Getriebekopf reduziert den Abstand zur Oberfläche. Dadurch lässt sich die Maschine in jeder Position perfekt führen.
- Leerlaufdrehzahl (110) **550 - 1800 1/min**

Bestell-Nr. 532.508

- 1x PE 150 18-EC C
- 1x Klett-Teller gedämpft

CHF 540.-

exkl. MwSt. + vRB (0.68)



18V Akku-Exzenterpolierer mit Freilauf XFE 15 150 18-EC C

- Leistungsstark wie ein Kabel-Polierer über die gesamte Akku-Laufzeit.
- CDC-Konstantelektronik verhindert Drehzahlschwankungen.
- Perfekt geeignet **zur Beseitigung von Hologrammen** und zur Entfernung leicher Kratzer.
- Maximaler Tiefenglanz im FLEX 2-Step-System, mit dem schwarzen Schwamm und schwarzer Politur.
- Neue Generation bürstenloser Motoren mit hohem Wirkungs- und Leistungsgrad.
- Extrem flacher Getriebekopf reduziert den Abstand zur Oberfläche. Dadurch lässt sich die Maschine in jeder Position perfekt führen.
- Leerlaufdrehzahl **1'350 - 4'350 1/min**

Bestell-Nr. 532.647

- 1x XFE 15 150 18-EC C
- 1x Spezial Klett-Teller gedämpft

CHF 525.-

exkl. MwSt. + vRB (0.68)



12V Akku-Winkelschleifer LBE 76 12-EC Set



- Bürstenloser Motor
- Sanftanlauf, Wiederanlaufsperr
- Temperaturüberwachung
- Überlastungsschutz
- Elektronische Bremse
- Anti-Kickback

AKTION

Bestell-Nr. 535.121

- 1x LBE 76 12-EC im Karton
- 1x Ladegerät CA 12
- 1x Akku-Pack Li-Ion AP 12/5.0 Ah
- 1x Schutzhaube
- 1x Trennschutz-Haube Clip
- 1x Gürtelclip
- 1x Adapter für Staubabsaugung Ø 32 mm
- 2x Metalltrennscheiben M-CD 76/ INOX (1 mm)
- 1x Multi Material Carbide-Scheibe CA-CD 76/1.8
- 1x Schrupscheibe Metall M-GD 76/4 (4 mm)
- 1x Tragetasche



Um 180° drehbarer Kopf, zum Trennen ideal für Rechts-/Linkshänder. Zum Schleifen eignet sich die 90° Position.



Variable Geschwindigkeitseinstellung in 4 Stufen: 5000 / 10000 / 15000 / 20000 U/min



Vorwärts- und Rückwärtslauf für ziehenden oder schiebender Schnitt und zur Steuerung des Funkenflugs. Absaugung (Lieferumfang) direkt am Trennschutzhauben-Clip ansteckbar.



Integriertes LED-Licht an zwei Positionen mit Nachleuchtfunktion.



Aktion statt CHF 506.-

CHF 319.-

exkl. MwSt. + vRB (2.28)



2-Gang Akku-Bohrschrauber DD 2G 12-LDBC/2.5 Set



AKTION

Bestell-Nr. 532.274

- 1x DD 2G 12-LD
- 1x Ladegerät CA 12
- 2x Akku-Pack Li-Ion AP 12/2.5 Ah
- 1x Transportkoffer

Aktion statt CHF 370.-

CHF 179.-

exkl. MwSt. + vRB (2.28)

- Elektronische Schnellbremse
- Gasgebeschalter mit Einschaltsperr
- Rechts-/Linkslauf mit Einschaltsperr
- Integriertes LED-Licht



12V Akku-Bohrhammer FHE 1-16 12-EC C

- Mit seiner kompakten Grösse, dem geringen Gewicht und dem leistungsstarken Motor ist der Bohrhammer ideal geeignet für kleinere Montagearbeiten sowie zum Bohren kleinerer Löcher von 5-10 mm Durchmesser.
- Bohrtiefenanschlag: für präzises Arbeiten.
- Geeignet zum Bohren/Hammerbohren, ideal für 5-10 mm (max. 16 mm) in Beton.



Bestell-Nr. 531.709

- 1x FHE 1-16 12-EC C

CHF 225.-

exkl. MwSt. + vRB (0.68)

12V Akku-Säbelsäge RS 16 12-EC C

- Werkzeugloser Sägeblattwechsel mit Auswurffunktion. Dadurch lassen sich Sägeblätter berührungslos aus der Werkzeugschnellspannung entnehmen.
- Sägeblatt um 180° wendbar.
- Sägeauflage ist schwenkbar, passt sich somit optimal an das Werkstück an.



Bestell-Nr. 531.314

- 1x RS 16 12-EC C

CHF 190.-

exkl. MwSt. + vRB (0.68)

12V Akku-Stichsäge JSP 12-EC C

- Stufenlose Einstellung der Schnittgeschwindigkeit über Potirad mit Anlaufautomatik in A Stellung.
- Werkzeugloser Sägeblattwechsel mit Schnellspannsystem und Auswurffunktion.
- Sägertisch-Verstellung für Gehrungsschnitte bis 45°, 0-Rastung. Für randnahe Sägen nach hinten versetzbar.



Bestell-Nr. 531.316

- 1x JSP 12-EC C
- 1x Saugadapter Ø 27
- 1x Gleitschuh

CHF 190.-

exkl. MwSt. + vRB (0.68)



**2 kg Kombi-Bohrhammer
CHE 2-28 R SDS-plus TC**



- 800 Watt Bohr- und Meisselhammer
- Bohrfutter werkzeuglos abnehmbar
- Bohren mit Hammerfunktion
- Max. Bohrbereich bis 28 mm in Beton
- Drehstopp zum Meisseln
- Rechts-/Linkslauf
- Bohrtiefenanschlag für präzises Arbeiten
- Gasgebeschalter und Dauerbetriebsfunktion

**4 kg Kombi-Bohrhammer
CHE 4-32 R SDS-plus**

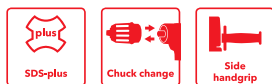

- 900 Watt
- Bohrfutter werkzeuglos abnehmbar
- Drehstopp zum Meisseln
- Max. Bohrbereich bis 32 mm
- Werkzeug-Schnellwechselsystem SDS-plus
- Funktionsschalter mit vier Funktionen
- Gasgebeschalter
- Zusatzhandgriff mit Tiefenanschlag

**Meisselhammer
DH 5 SDS-max**



- Hinterer Handgriff vibrationsgedämpft
- Seitenhandgriff radial und axial schwenkbar
- Leistungsstarke 1050 Watt
- Schlagzahl 3500/min
- 12 Meisseleinstellungen
- Max. Einzelschlagenergie (nach EPTA) 6,7 J
- Gewicht 5,4 kg



Xtreme PLUS

INKLUSIVE
Hochwertiges
7-teiliges Set
mit 4 Schneiden



Xtreme

INKLUSIVE
3-teiliges
Meissel-Set



Bestell-Nr. 533.851

- 1x CHE 2-28 R SDS-plus
- 1x Handgriff
- 1x Bohrfutter SDS-plus
- 1x Bohrtiefenanschlag
- 1x Transportkoffer



AKTION

Aktion statt CHF 345.-
CHF 199.-
exkl. MwSt. + vRB (0.68)

Bestell-Nr. 534.506

- 1x CHE 4-32 R SDS-plus
- 1x Handgriff
- 1x Schnellspannbohrfutter mit Drehstopp Ø 1,5-13 mm
- 1x Bohrfutter SDS-plus
- 1x Bohrtiefenanschlag
- 1x L-BOXX® TK-L 238



AKTION

Aktion statt CHF 697.-
CHF 539.-
exkl. MwSt. + vRB (0.68)

Bestell-Nr. 534.507

- 1x DH 5 SDS-max
- 1x Handgriff
- 1x Tube Fett
- 1x Transportkoffer

AKTION

Aktion statt CHF 729.-
CHF 609.-
exkl. MwSt. + vRB (3.11)

Steinhart? Kein Problem!

Die Alternative zum kleinen Trenntisch Diamant-Steintrenner CS 60 WET



- Hochleistungsmotor: extra stark zum Steinschneiden und Fugenfräsen
- Stufenlose Schnitttiefeinstellung von 0-60 mm, mit Führungsschiene bis 54 mm. Im Gehrungsschnitt von 0-44 mm, mit Führungsschiene bis 38 mm
- Stufenlose Winkeleinstellung für Gehrungsschnitte von 0-45°
- Schnittmarkierung am Führungsstisch von 0°/30°/45° für eine schnelle Orientierung
- Hochwertige Schutzhaube und Führungsplatte aus Magnesium-Druckguss
- Motorschutz aus Gummi verhindert das direkte Ansaugen von Spritzwasser
- Wasserzufuhr: für eine wirkungsvolle Kühlung des Diamant-Werkzeuges
- Schnellkupplung aus Messing: für 1/2"-Wasserschlauch
- PRCD-Personenschutzschalter: im Kabel integriert

AKTION

Bestell-Nr. 531.029

- 1x Diamant-Steintrenner CS 60 WET
- 1x Schlüssel für Werkzeugwechsel
- 1x Parallelanschlag
- 1x Transportkoffer L-BOXX® 238
- 1x Diamanttrennscheibe mit segmentiertem Schneidrand

Aktion statt CHF 1'375.-

CHF 1'129.-

exkl. MwSt. + vRB (0.68)



INKLUSIVE

GRS 160
Führungsschiene



1200 Watt Stockmaschine ST 1503 für kleine Flächen



Zum Stocken und Aufrauen von Oberflächen aus Natur oder Kunststoff.

- Ideal für kleine Flächen wie z.B. Treppenstufen
- Kraftvoller 1200 Watt Motor
- 4'000 1/min ideal zum Stocken
- 100 mm Werkzeugdurchmesser
- 60 aggressive Hartmetallspitzen
- 3 Stockstationen

Bestell-Nr. 50.186

- 1x ST 1503
- 1x Stockvorsatz inkl. 3 Stockstationen
- Transportkoffer L-BOXX®
- Schlauchadapter

CHF 1'415.-

exkl. MwSt. + vRB (0.68)



1800 Watt Stockmaschine ST 804 für grosse Flächen



Zum Stocken und Aufrauen von Oberflächen aus Natur oder Kunststoff.

- Ideal für Reprofilierungen
- Kraftvoller 1800 Watt Motor
- Sanftanlauf für ruhiges Arbeiten
- 4'000 1/min ideal zum Stocken
- 150 mm Werkzeugdurchmesser
- 80 aggressive Hartmetallspitzen
- 4 Stockstationen

Bestell-Nr. 50.192

- 1x ST 804
- 1x Stockvorsatz inkl. 4 Stockstationen
- Transportkoffer
- Schlauchadapter

CHF 1'850.-

exkl. MwSt. + vRB (3.11)



Beton-Giraffe® GDE 10 SET Turbo-Jet / Thermo-Jet

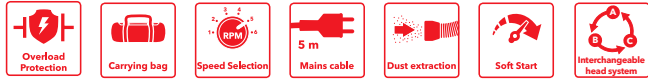

Leistungsaufnahme 1010 Watt
 Leerlaufdrehzahl DGH-R 5'800 - 8'700 / min
 Leerlaufdrehzahl DSH-R 1'700 - 2'500 / min

Beton-Giraffe® GDE 10 SET Turbo-Jet

Bestell-Nr. 504.203

- 1x Beton-Giraffe® GDE 10
- 1x Schleifkopf DGH-R D150 mit Werkzeugaufnahme D28 mm
- 1x Schleifkopf DSH-R D150 mit Klettschleifteller D150 mm
- 1x Antistatik-Saugschlauch SH-CF 32x4m AS/NL
- 1x Diamantschleifteller Turbo-Jet**
- 1x Transporttasche



CHF 1'750.-

exkl. MwSt. + vRB (0.68)

WIEDER DA!

Beton-Giraffe® GDE 10 SET Thermo-Jet

Bestell-Nr. 504.211

- 1x Beton-Giraffe® GDE 10
- 1x Schleifkopf DGH-R D150 mit Werkzeugaufnahme D28 mm
- 1x Schleifkopf DSH-R D150 mit Klettschleifteller D150 mm
- 1x Antistatik-Saugschlauch SH-CF 32x4m AS/NL
- 1x Diamantschleifteller Thermo-Jet**
- 1x Transporttasche



CHF 1'750.-

exkl. MwSt. + vRB (0.68)



Aktion LD 16-8 125 R + VCE 44 L AC-SET



Ø 125

1600 Watt



Die ultimative Systemlösung für Profis

- Automatische Filterabreinigung
- Einschaltautomatik
- 4.0 m** Antistatik-Saugschlauch
- Metallrollen mit Bremsfunktion
- 42 Liter** Behältervolumen
- Schlauchhalterungen für perfekte Ordnung



Bestell-Nr. 50.932

- 1x LD 16-8 125 R
- 1x Universal ø125
- 1x Absaughaube mit Bürstenkranz
- 1x Transportkoffer L-BOXX® TK-L 238
- 1x VCE 44 L AC
- 1x Antistatik-Saugschlauch Ø 32 mm x 4.0 m
- 1x L-BOXX® Halterung
- 1x Flachfilterfilter PES
- 1x Vlies-Filterbeutel
- 1x Reinigungsset

AKTION

Aktion statt CHF 1'620.-

CHF 1'299.-

exkl. MwSt. + vRB (7.51)

Jetzt kannst Du's schleifen lassen

Kompakter Sanierungsschleifer für randnahes Schleifen LDE 16-8 125 R



- Mikroprozessor-Elektronik: mit Drehzahlkonstanthaltung, Sanftanlauf, Überlastungsschutz und Temperaturüberwachung
- Zuverlässiger 1600 Watt Hochleistungsmotor
- Stufenlos regelbare Leerlaufdrehzahl 4'500 - 7'800 1/min
- Anti-Kickback, schaltet beim Blockieren der Scheibe den Motor ab
- Schutzhaube mit schwenkbarem Segment zum Schleifen bis an die Wand
- FLEX Clip-Schlauchanschluss für Ø 32 mm Rastanschluss in der Grundausstattung enthalten
- Ideal geeignet für die Bearbeitung von Wand, Decke und zur Bodenbearbeitung.

Bestell-Nr. 50.950

- 1x LDE 16-8 125 R
- Diamant-Schleiftopf:
 - 1x Master-Jet ø125
Bestell-Nr. 47.444
 - 1x Universal ø125
Bestell-Nr. 47.527
- 1x Transportkoffer L-BOXX® TK-L 238



Ø 125

AKTION

INKLUSIVE
Diamant-Schleiftopf
Master-Jet



INKLUSIVE
Diamant-Schleiftopf
Universal



Aktion statt CHF 855.-

CHF 699.-

exkl. MwSt. + vRB (0.68)

Ø 125

Kraftvoller 1800 Watt Sanierungsschleifer für randnahes Schleifen LD 18-7 125 R



- Mikroprozessor-Elektronik: mit Drehzahlkonstanthaltung, Sanftanlauf, Überlastungsschutz und Temperaturüberwachung
- Zuverlässiger **1800 Watt Hochleistungsmotor** mit ausreichenden Leistungsreserven
- Mit stufenlos verstellbarem, vibrationsgedämpften, ergonomischen Bügelhandgriff, für eine optimale Handhabung und Maschinenprüfung
- Schutzhaube: mit schwenkbarem Segment zum Schleifen bis an die Wand und höhenverstellbar zur Anpassung an die jeweilige Scheibenhöhe zur optimalen Staubabsaugung
- Mit 125 mm ideal für die Bearbeitung von Boden-Anschlussflächen und Wände

Bestell-Nr. 50.951

- 1x LD 18-7 125 R
- Diamant-Schleiftopf:
 - 1x Master-Jet ø125
Bestell-Nr. 47.444
 - 1x Universal ø125
Bestell-Nr. 47.527
- 1x Transportkoffer



AKTION

INKLUSIVE
Diamant-Schleiftopf
Master-Jet

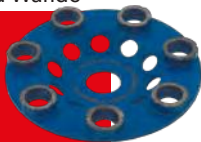

INKLUSIVE
Diamant-Schleiftopf
Universal



Aktion statt CHF 1'015.-

CHF 899.-

exkl. MwSt. + vRB (0.68)

Kraftvoller 2400 Watt Sanierungsschleifer für Flächen, LD 24-6 180



- Elastischer Gummiabsaugring
- Staubabsaugung schützt vor abrasivem Staub
- Sanftanlauf für sicheren Start
- Wiederanlaufperre nach Stromausfall
- Absaughaube mit stufenloser Höhenverstellung
- Absaugstutzen 32 mm Aussen-Ø
- Sehr gut geeignet für grossflächiges Abtragen
- Geeignet sind Schleifteller der Bauhöhen 22 mm bis 28 mm
- Mit stufenlos verstellbarem, vibrationsgedämpften, ergonomischen Bügelhandgriff

Bestell-Nr. 50.952

- 1x LD 24-6 180
- Diamant-Schleiftopf:
 - 1x PKD-Jet ø180
Bestell-Nr. 420.425
 - 1x Universal ø180
Bestell-Nr. 47.529
- 1x Transportkoffer



Ø 180

AKTION

INKLUSIVE
Diamant-Schleiftopf
PKD-Jet



INKLUSIVE
Diamant-Schleiftopf
Universal



Aktion statt CHF 1'369.-

CHF 999.-

exkl. MwSt. + vRB (3.11)

FLEX Profi-Rührer mischen den Markt auf. Sichere Dir jetzt eine ergonomisch optimale Lösung für das saubere, kraftvolle und schnelle Mischen auf der Baustelle. Das optimale Kennlern-Angebot für Maler, Stuckateure oder Maurer.

- Für Mischanwendungen
- Vollwellenelektronik: mit Sanftanlauf, Temperaturüberwachung, Überlastungsschutz und mit stufenloser Drehzahlregelung über Gasgebeshalter



1010 Watt 1-Gang-Rührer MXE 1000

- Für Mischanwendungen bis 40 kg
- Mit Sanftanlauf, Temperaturüberwachung, Überlastungsschutz und mit stufenloser Drehzahlregelung über Gasgebeshalter
- Leerlaufdrehzahl 0 - 780/min



Bestell-Nr. 495.883

- 1x 1-Gang-Rührer MXE 1000
- 1x Wendelrührer HP2 120x600 M14

CHF 225.-

exkl. MwSt. + vRB (0.68)

1200 Watt 2-Gang-Rührer MXE 1202

- Für Mischanwendungen bis 60 kg
- 3-Stufen Schalter / Stufe 1: Reinigen, Stufe 2: Anrühren, Stufe 3: Aufrühren
- Leerlaufdrehzahl 1. Gang 0 - 210 / 325 / 530/min
- Leerlaufdrehzahl 2. Gang 0 - 320 / 490 / 780/min



Bestell-Nr. 495.921

- 1x 2-Gang-Rührer MXE 1202
- 1x Wendelrührer HP2 140x600 M14

CHF 310.-

exkl. MwSt. + vRB (0.68)

1600 Watt 2-Gang-Rührer MXE 1602

- Für Mischanwendungen bis 90 kg
- Robustes 2-Gang-Getriebe: gross dimensioniert und optimal übersetzt - für materialgerechte Drehzahlen und ein starkes Drehmoment
- Komfortabler 3-Stufen Schalter ohne Arbeitsunterbrechung von Griffposition erreichbar, durch Gummitülle geschützt



Bestell-Nr. 495.948

- 1x 2-Gang-Rührer MXE 1602
- 1x Wendelrührer HP2 160x600 M14

CHF 415.-

exkl. MwSt. + vRB (0.68)

1600 Watt Rührmaschine R 2602 X

- Ideal für Gips- und Baumeister
- Seit Jahren bewährt und beliebt
- Zum Mischen und Rühren von Gips, Putz und Zement
- Sicherheitsschalter
- Leerlaufdrehzahl 1'750 1/min

Bestell-Nr. 50.205

- 1x R 2602 X Rührmaschine
- 1x Rührstab inkl. Schraubenset
- 1x Rührpropeller INOX Ø 150 mm
- 1x Seitlicher Handgriff M14
- 1x Gabelschlüssel, SW 17

Neuheit

CHF 995.-

exkl. MwSt. + vRB (3.11)



Wand- und Deckenschleifer

Die FLEX Giraffe® steht seit jeher für Handlichkeit, gute Balance und ein perfektes Arbeitsergebnis.



LED Akku-Lichtring WL 1000 GE 6 für Wand- und Deckenschleifer GE 6 X/R

X NEW

- Einfache Montage
- Zwei Helligkeitsstufen 800 Lumen und 400 Lumen
- Automatischer Ausschaltensensor
- Visuelles Frühwarnsystem signalisiert das Ende der Akkulaufzeit
- Inkl. wiederaufladbarer Batterie mit integriertem USB-C Anschluss
- Ladezeit ca. 3,5 Stunden.
- LED Akku-Kapazitätsanzeige
- Passend zu allen GE 6

Bestell-Nr. 534.554

- 1x WL 1000 GE 6 X/R
- 1x Batterie

Neuheit

CHF 190.-

exkl. MwSt. + vRB (0.19)

Zusätzliches Zubehör:
Wiederaufladbare Batterie mit USB-C Anschluss
(Bestell-Nr. 535.260) Preis 34.- exkl. MwSt. + vRB (0.19)



Klett-Schleifpapier Xtreme Plus

Das Plus-Schleifpapier bietet eine herausragende Oberflächenqualität und sorgt mit der Multihole für eine perfekte Absaugung.

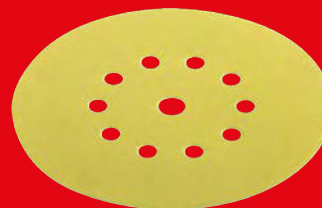

Klett-Schleifpapier Xtreme

Das universelle Schleifpapier für schnelles und wirtschaftliche Arbeiten mit Absauglöchern.

Bezeichnung	Typ/Korn	VE	Best.-Nr.	Preis exkl. MwSt.
D225 PF-P40 VE25 Xtreme Plus	P 40	25	280.739	CHF 124.-
D225 PF-P60 VE25 Xtreme Plus	P 60	25	260.233	CHF 124.-
D225 PF-P80 VE25 Xtreme Plus	P 80	25	260.234	CHF 124.-
D225 PF-P100 VE25 Xtreme Plus	P 100	25	260.235	CHF 119.-
D225 PF-P120 VE25 Xtreme Plus	P 120	25	282.405	CHF 119.-
D225 PF-P150 VE25 Xtreme Plus	P 150	25	311.995	CHF 119.-
D225 PF-P180 VE25 Xtreme Plus	P 180	25	311.987	CHF 119.-
D225 PF-P220 VE25 Xtreme Plus	P 220	25	260.236	CHF 119.-

Bezeichnung	Typ/Korn	VE	Best.-Nr.	Preis exkl. MwSt.
D225-10 SF-P24 VE12 Xtreme	P 24	12	531.542	CHF 74.-
D225-10 SF-P40 VE12 Xtreme	P 40	12	531.900	CHF 34.-
D225-10 SF-P60 VE12 Xtreme	P 60	12	531.901	CHF 33.-
D225-10 SF-P80 VE12 Xtreme	P 80	12	531.902	CHF 33.-
D225-10 SF-P100 VE12 Xtreme	P 100	12	531.896	CHF 31.-
D225-10 SF-P120 VE12 Xtreme	P 120	12	531.897	CHF 31.-
D225-10 SF-P150 VE12 Xtreme	P 150	12	531.898	CHF 31.-
D225-10 SF-P180 VE12 Xtreme	P 180	12	531.543	CHF 31.-
D225-10 SF-P220 VE12 Xtreme	P 220	12	531.899	CHF 31.-

Giraffe® Für alle, die hoch hinaus wollen.

Giraffe® GE 5



- Leichte Handhabung: durch optimale Balance zwischen Motor und Schleifkopf
- Zuverlässige Kraftübertragung und hohe Flexibilität durch die flexible Antriebswelle.

Bestell-Nr. 474.835

- 1x Giraffe® GE 5 im Karton
- 1x Clip-Schnellspannring SH-FC 32
- 1x Clip-Adapter SAD-C D36/27 AS/NL

Aktion statt CHF 960.-

CHF 699.-

exkl. MwSt. + vRB (0.68)

Tipp:

Verwenden Sie die Schutzauflage für Finisharbeiten

Bestell-Nr. 534.179

PS GE-R D225 VE2

CHF 44.- exkl. MwSt.

Die leichteste Giraffe mit nur 2.8 kg aus Carbon und bürstenlosem Hochleistungsmotor

Option Lichtring

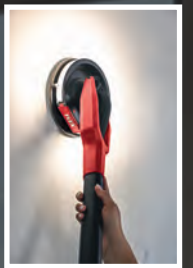

Giraffe® GE 6 R-EC



Bestell-Nr. 534.650

- 1x Giraffe® GE 6 R-EC
- 1x Rundscheifkopf mit drehbarem Randsegment
- 1x Transporttasche

CHF 1'060.-

exkl. MwSt. + vRB (0.68)

Option Lichtring



Giraffe® GE 6 X-EC



Bestell-Nr. 530.299

- 1x Giraffe® GE 6 X-EC
- 1x Exzenterschleifkopf
- 1x Schutzauflage
- 1x Transporttasche

Die leichteste Exzenter-Giraffe® aller Zeiten.

CHF 1'125.-

exkl. MwSt. + vRB (0.68)

Aktion GE 5 + VCE 44 L AC-SET



Bestell-Nr. 50.942

- 1x Giraffe® GE 5 im Karton
- 1x Clip-Schnellspannung SH-FC 32
- 1x VCE 44 L AC (42 L)
- 1x Antistatik-Saugschlauch Ø 32 mm x 4.0 m
- 1x L-BOXX® Halterung
- 1x Flachfaltenfilter PES L/M/H
- 1x Vlies-Filtersack Klasse L/M
- 1x Schlauchhalter
- 1x Reinigungsset CLE 32 AS

Aktion statt CHF 1'890.-
CHF 1'499.-
exkl. MwSt. + vRB (7.51)

AKTION



Aktion GE 6 R-EC + VCE 44 L AC-SET



Bestell-Nr. 50.935

- 1x Giraffe® GE 6 R-EC
- 1x Rundschleifkopf mit drehbarem Randsegment
- 1x Tragetasche
- 1x VCE 44 L AC (42 L)
- 1x Antistatik-Saugschlauch Ø 32 mm x 4.0 m
- 1x L-BOXX® Halterung
- 1x Flachfaltenfilter PES L/M/H
- 1x Vlies-Filtersack Klasse L/M
- 1x Schlauchhalter
- 1x Reinigungsset CLE 32 AS

Aktion statt CHF 1'990.-
CHF 1'789.-
exkl. MwSt. + vRB (7.51)

AKTION



Schleifmittel Starter-Sets Ø 225 mm



Produkt	Typ/Korn	Bestell-Nr.	Preis exkl. MwSt.
D225 ST-Set	2x PS GE-R D225 12x D225-10 SF-P80 12x D225-10 SF-P120 12x D225-10 SF-P180 12x D225-10 SF-P220	AKTION 534.769	Sie sparen -42% ! statt CHF 170.50 CHF 99.-

X NEW

Holzbürstmaschine HBM 1002 SET

- Bearbeitung von Holzflächen vor dem Grundieren, Beizen, Lasieren usw.
- Entrosten von Metallteilen
- Langlebiger Motor mit optimaler Drehzahl für die Verwendung von Nylonbürsten
- Untersetztes Getriebe für maximales Drehmoment
- Nylonbürsten werden im Holzbereich zum Anschleifen vor dem Grundieren, Beizen, Lasieren usw., zum Reinigen von Betonoberflächen oder Entrosten von Metallteilen eingesetzt

Bestell-Nr. 50.197

- 1x HBM 1002 Holzbürstmaschine
- 1x Nylon-Topfbürste 130 mm K46
- 1x Nylon-Topfbürste 130 mm K60
- 1x Nylon-Topfbürste 130 mm K80
- 1x Seitlicher Handgriff M8
- 1x Transportkoffer L-BOXX® 136 mit Moosgummi-Einlage



Topf-Nylonbürste	Bestell-Nr.	Durchmesser	Korn	Preis exkl. MwSt.
	06.114	Ø 130 mm	K46	39.50
	06.115	Ø 130 mm	K60	39.50
	06.116	Ø 130 mm	K80	39.50
	06.117	Ø 130 mm	K120	39.50

CHF 595.-
exkl. MwSt. + vRB. (0.68)

Saubere Lösungen für deine Baustelle

VC 6 L MC Trockensauger

Bestell-Nr. 532.024

- 1x VC 6 L MC (6 L)
- 1x Saugschlauch 32 mm Ø x 0,5-2,5 m
- 1x Flachfilter Klasse L
- 1x Vlies-Filterbeutel Klasse L
- 1x Handrohr
- 1x Fugendüse
- 1x Rundbürste
- 1x Polsterdüse
- 1x gepolsterter Tragegurt
- 1x Fahrwerk



AKTION



Aktion statt CHF 204.-
CHF 169.-
exkl. MwSt. + vRB (0.68)

VC 21 L MC Nass-Trockensauger

Bestell-Nr. 409.979

- 1x VC 21 L MC (20 L)
- 1x Umfangreiches Reinigungsset
- 5x Vlies-Filterbeutel FS-F VC/E 21-26 L VE5



AKTION



Aktion statt CHF 345.-
CHF 279.-
exkl. MwSt. + vRB (0.68)

Industriesauger mit automatischer Filterabreinigung VCE 33 / 44

Grundausrüstung

- Nass-Trockensauger
- 1x Antistatik-Saugschlauch Ø 32 mm x 4 m
- 1x L-BOXX® Halterung
- 1x Flachfilter PES L/M/H
- 1x Transportkoffer L-BOXX® TK-L 102
- 1x Umfangreiches Reinigungsset



AKTION



Vorabscheider VCE-PS 25 Cyclone

Bestell-Nr. 533.294

- 1x VCE-PS 25 Cyclone
- 1x Schlauch-Set für Vorabscheider
- 1x PE-Entsorgungsbeutel



CHF 305.-
exkl. MwSt.



VCE 33 L AC

Bestell-Nr. 471.186

- 1x VCE 33 L AC (30 L)
- Grundausrüstung siehe oben

Aktion statt CHF 987.-
CHF 829.-
exkl. MwSt. + vRB (7.51)

VCE 44 L AC

Bestell-Nr. 471.208

- 1x VCE 44 L AC (42 L)
- Grundausrüstung siehe oben

Aktion statt CHF 1'052.-
CHF 879.-
exkl. MwSt. + vRB (7.51)

Maximaler Staubschutz auf der Baustelle

Bau-Luftreiniger VAC 800-EC

Besonders leistungsstark
Senkt in kurzer Zeit deutlich die Schadstoffbelastung in Räumen bis 100 qm.

Sehr handlich
Keine Montage notwendig. Aufstellen, einschalten - saubere Luft. Der Filterwechsel erfolgt werkzeuglos.



Bestell-Nr. 532.859

- 1x VAC 800-EC
- 1x HEPA Filter H14
- 1x Vorfiltermatten G3
- 1x Grobfilter G4
- 1x Schlauch SH 125x5m C

Aktion statt CHF 1'265.-
CHF 999.-
exkl. MwSt. + vRB (3.11)

AKTION



Schleifen mit Preisvorteil

AKTION

Die Schleif-Allrounder, wenn es ums Renovieren geht. Einzigartige kompakte Bauform, effektive Staubabsaugung und handlich - die FLEX Einhandschleifer mit Drehzahlregelung gibt's jetzt zum attraktiven Kennenlernpreis.



Technische Daten

Modell	Exzentrerschleifer ORE 3-150 EC	Exzentrerschleifer ORE 5-150 EC	Deltaschleifer ODE 2-100 EC	Exzentrerschleifer ORE 2-125 EC	Schwingschleifer OSE 2-80 EC
Features	<ul style="list-style-type: none"> BRUSHLESS (Carbon-Brushless) Speed Selection Dust extraction Hook and Snag fasteners 		<ul style="list-style-type: none"> BRUSHLESS (Carbon-Brushless) Disc brake Dust extraction Hook and Snag fasteners Speed Selection 		
Masse Schleifteller	Ø 150 mm	Ø 150 mm	100 x 150 mm	Ø 125 mm	130 x 80 mm
Leerlaufdrehzahl	4'000 - 10'000 1/min	4'000 - 10'000 1/min	8'000 - 12'000 1/min	8'000 - 12'000 1/min	8'000 - 12'000 1/min
Leerlaufhubzahl	8'000 - 20'000 1/min	8'000 - 20'000 1/min	16'000 - 24'000 1/min	16'000 - 24'000 1/min	16'000 - 24'000 1/min
Hub	3 mm	5 mm	2 mm	2 mm	2 mm
Gewicht ohne Akku	1.4 kg	1.4 kg	1.2 kg	1.2 kg	1.2 kg
Lieferumfang	<ul style="list-style-type: none"> 1x Klett-Schleifteller medium 1x PES-Microfilterpatrone mit Filter 	<ul style="list-style-type: none"> 1x Klett-Schleifteller medium 1x PES-Microfilterpatrone mit Filter 	<ul style="list-style-type: none"> 1x Klett-Schleifteller 1x PES-Microfilterpatrone mit Filter 	<ul style="list-style-type: none"> 1x Klett-Schleifteller 1x PES-Microfilterpatrone mit Filter 	<ul style="list-style-type: none"> 1x Klett-Schleifteller 1x PES-Microfilterpatrone mit Filter
Bestell-Nr.	532.020	532.021	532.017	532.018	532.019
	Aktion statt CHF 420.-	Aktion statt CHF 420.-	Aktion statt CHF 325.-	Aktion statt CHF 325.-	Aktion statt CHF 325.-
	CHF 349.-	CHF 349.-	CHF 259.-	CHF 259.-	CHF 259.-
	exkl. MwSt. + vRB (0.68)	exkl. MwSt. + vRB (0.68)	exkl. MwSt. + vRB (0.68)	exkl. MwSt. + vRB (0.68)	exkl. MwSt. + vRB (0.68)

Schleifmittel Starter-Sets Ø 150 mm

Produkt	Typ/Korn	Bestell-Nr.	Preis exkl. MwSt.
D150 ST-Set	2x PS ORE D150 25x D150-14 SV P60 25x D150-14 SV P80 25x D150-14 SV P120 25x D150-14 SV P150	534.770	<p>AKTION</p> <p>Sie sparen -49%!</p> <p>statt CHF 156.20 CHF 79.-</p>

Schleifmittel Starter-Sets Ø 125 mm

Produkt	Typ/Korn	Bestell-Nr.	Preis exkl. MwSt.
D125 ST-Set	2x PS ORE D125 25x D125-8 SV P60 25x D125-8 SV P80 25x D125-8 SV P120 25x D125-8 SV P150	534.771	<p>AKTION</p> <p>Sie sparen -52%!</p> <p>statt CHF 144.- CHF 69.-</p>

1100 Watt Winkelschleifer L 1100 125 Ø 125



- Kompakte und ergonomische Bauform
- Extrem leicht und handlich
- Wiederanlaufsperr nach Stromausfall
- Sanftanlauf
- Arretierbarer Schiebeschalter

AKTION



Bestell-Nr. 532.609

- 1x L 1100 125
- 1x Handgriff
- 1x Schutzhaube 125 Ø schleifen *ohne Scheibe
- 1x Trennschutzhaube Clip 125 Ø mm

Aktion statt CHF 145.-

CHF 99.-

exkl. MwSt. + vRB (0.68)

2200 Watt Winkelschleifer L 2200 230 Ø 125



AKTION

- Robustes Motor- und Getriebegehäuse
- Schalter mit Einschaltsperre und Arretierung
- Wiederanlaufsperr nach Stromausfall
- Werkzeuglos verstellbare Schutzhaube

Bestell-Nr. 492.280

- 1x L 2200 230
- 1x Schutzhaube Schleifen/Trennen



*ohne Scheibe

Aktion statt CHF 260.-

CHF 159.-

exkl. MwSt. + vRB (3.11)

900 Watt Winkelschleifer LE 9-11 125 L-BOXX® Ø 125



AKTION

- Drehzahlkonstanthaltung, Drehzahlregelung, Sanftanlauf, Wiederanlaufsperr, Überlastungsschutz
- **Variable Drehzahl (6 Stufen)**
- Kompakte, schmale und ergonomische Bauform
- Anti-Kickback
- Werkzeuglos verstellbare Schutzhaube

Bestell-Nr. 535.937

- 1x LE 9-11 125



Sie sparen -21%!

Aktion statt CHF 240.-

CHF 189.-

exkl. MwSt. + vRB (0.68)



INKLUSIVE
FixTec-Schnellspannmutter M 14



INKLUSIVE
10x Trennscheibe für Stahl Xtreme



Werkstatt to go!

Das Allround-Paket für alle Fälle

TK-L SP SET-1

STACKPACK™

Vorteils-Set 1 bestehend aus:

- Rollbox TK-L SP RB
- Medium Box TK-L SP MB
- Big Organizer TK-L SP BO



AKTION

Bestell-Nr. 531.461

Aktion statt CHF 484.-

CHF 399.-

exkl. MwSt.

2600 Watt Winkelschleifer L 26-6 230 T-REX Ø 230

- Hoch belastbarer Motor mit hohem Wirkungsgrad für starke Abgabeleistung
- Anti-Kickback, schaltet beim Blockieren der Scheibe den Motor ab
- Hinterer Handgriff mit Softeinlage für sicheren Griff
- Der Griffbereich ist nach rechts und links für eine optimale Arbeitshaltung um 90° drehbar.

Bestell-Nr. 466.239

- 1x L 26-6 230 T-REX
- 1x SDS-Clic Schnellspannmutter M14
- 1x Diamanttrennscheibe



AKTION



Aktion statt CHF 583.-

CHF 299.-

exkl. MwSt. + vRB (3.11)

AKTION

2000 Watt Winkelschleifer LBE 20-11 125-EC Ø 125

- Der kraftvolle Motor ist ideal geeignet für anspruchsvolle Schleif- und Trennanwendungen
- Bürstenloser Motor mit höherem Wirkungsgrad und längerer Lebensdauer
- **Variable Drehzahl**, in Stufen von 1-6 einstellbar mit Power LED-Anzeige
- Anti-Kickback, schaltet beim Blockieren der Scheibe den Motor ab
- Mit mechanischer Bremse, stoppt das Werkzeug in 3,5 Sekunden
- Schlanker Griffbereich für perfektes Handling



Bestell-Nr. 534.016

- 1x LBE 20-11 125-EC
- 1x Trennschutz-Haube clip
- 1x Schutzhaube Schleifen

CHF 375.-

exkl. MwSt. + vRB (0.68)



Schlagnuss-Set



Produkt	Set-Inhalt	Bestell-Nr.	Preis exkl. MwSt.
Schlagnuss-Set IPS D17-21 1/2" Set	Massgeschneidertes KFZ-Schlagnuss-Set für Schlagschrauber, speziell geeignet für Alufelgen mit PET-Schutz vor Kratzern. Gefertigt aus hochwertigem legiertem Stahl, sehr langlebig und belastbar. Mit Farbcodierung zur leichten Identifizierung der Grössen. Box passend zum STACK PACK™ System, aufeinander stapelbar. Inhalt: Ø 17, 19, 21 mm, Grösse 1/2 Zoll	534.706	CHF 52.-

Bit-Sets



Produkt	Set-Inhalt	Bestell-Nr.	Preis exkl. MwSt.
31-teiliges Bit-Set DB 31	25 mm: PH1, PH2 (x2), PH3; PZ1, PZ2 (x2), PZ3, H4, H5, H6, T10(x3), T15(x3), T20(x4), T25(x4), T30(x3), T40(x2)	Universal Bithalter schlagfest , magnetisch 60 mm	533.103 CHF 27.-



Produkt	Set-Inhalt	Bestell-Nr.	Preis exkl. MwSt.
15-teiliges Bit-Set DB 15	50 mm: T20, T25(x2), T30, T40, PH2	Steckschlüssel 7/8/10 Universal Bithalter schlagfest magnetisch 60 mm Multimaterial Bohrer Ø4x100, Ø5x100, Ø 6x100, Ø 8x120 mm, Ø 10x 120 mm	534.463 CHF 52.-

Sägeblatt-Sets Starlock



Produkt	Set-Inhalt	Bestell-Nr.	Preis exkl. MwSt.
Boden und Installationen SM FI-SET VE4	Mit Starlock-Aufnahme für optimale Kraftübertragung und bequemen Blattwechsel. Herausragende Lebensdauer, für vielseitige Fussbodenarbeiten. Inhalt: 1 Tauchsägeblatt curved für präzise Schnitte in Holz, 1 Tauchsägeblatt curved für Hartholz und abrasive Holzwerkstoffe, 32 x 50 mm, 1 Schaber Multimaterial für harte Rückstände wie Leim, Mörtel, 52 mm, 1 Segmentsägeblatt für Holz und weiches Metall, 85 mm.	535.179	CHF 74.-



Produkt	Set-Inhalt	Bestell-Nr.	Preis exkl. MwSt.
Elektrik und Trockenbau SM ED-SET VE6	Mit Starlock-Aufnahme für optimale Kraftübertragung und bequemen Blattwechsel. Herausragende Lebensdauer, für vielseitige Arbeiten von Elektrikern und Trockenbauern. Inhalt: 1 asymmetrisches Sägeblatt mit 2 Funktionen ermöglicht gerade Schnitte in z.B. Trockbauplatten und sauberes Ausschneiden von Ecken, 53 x 40 mm, 2 Sägeblätter curved für präzise Schnitte in Holz und Metall, 32 x 50 mm, 1 Tauchsägeblatt für präzise Schnitte in Holz, weichem Metall, Kunststoff, 65 x 40 mm, 1 Tauchsägeblatt Bi-Metall für Schnitte in Holz und Metall, 1 Tauchsägeblatt, schmale Form 20 x 30 mm, ideal für kleine Aussparungen in Holz und ungehärtetes Metall.	535.180	CHF 100.-



Produkt	Set-Inhalt	Bestell-Nr.	Preis exkl. MwSt.
Renovierungsarbeiten SM RE-SET VE9	Mit Starlock-Aufnahme für optimale Kraftübertragung und bequemen Blattwechsel. Herausragende Lebensdauer, für vielseitige Renovierungsarbeiten. Inhalt: 1 Schaber Multimaterial für harte Rückstände wie Leim, Mörtel, 52 mm, 1 Sägeblatt curved für präzise Schnitte in Holz und Metall, 32 x 50 mm, 1 Schleifplatte zum Schleifen von Holz, Entfernen von Farbe auf Oberflächen, ideal für Ecken. Mit passendem Schleifpapier: je 2x P80, P120, 1x P240. 1 Segmentsägeblatt für Holz mit spitz zulaufenden Enden, somit lassen sich auch Ecken und schwer zugängliche Stellen erreichen.	535.181	CHF 114.-



Produkt	Set-Inhalt	Bestell-Nr.	Preis exkl. MwSt.
Holz und Metall SM BI-SET VE3	Mit Starlock-Aufnahme für optimale Kraftübertragung und bequemen Blattwechsel, Herausragende Lebensdauer, für vielseitige Fussbodenarbeiten. Inhalt: je 1 BIM Stechschnitt-Sägeblatt Holz + Metall, 32 x 50 mm und 64 x 40 mm. 1 BIM Stechschnitt-Sägeblatt Hartholz, 32 x 50 mm.	531.055	CHF 39.-

BESTSELLER

FLEX

Niederberger + Co. AG
Generalvertretung FLEX Schweiz
Amstutzweg 2
6010 Kriens

WhatsApp-Kanal

Telefon +41 41 318 60 70
info@niederberger-kriens.ch
www.niederberger-kriens.ch



Ihr FLEX Fachhändler:



MASCHINENCENTER AG

ELEKTROWERKZEUGE / MOTORGERÄTE

Hauptstrasse 106 5032 Aarau Rohr
TEL. 062 824 24 44 info@naegelimaschinen.ch

www.naegelimaschinen.ch