

The Proton logo features a stylized white 'P' icon with three curved lines to its left, followed by the word 'proton' in a bold, lowercase, sans-serif font. A registered trademark symbol (®) is located at the top right of the word.

MASCHINEN & ZUBEHÖR

2025

Ihr Fachhändler

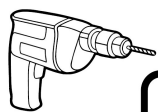

The Naegeli logo consists of three red diagonal lines above the word 'naegeli' in a lowercase, sans-serif font.
naegeli

MASCHINENCENTER AG

ELEKTROWERKZEUGE / MOTORGERÄTE

Hauptstrasse 106

5032 Aarau Rohr

TEL. 062 824 24 44

info@naegelimaschinen.ch

www.naegelimaschinen.ch

**ALLES FÜR
PROFIS**







PRODUKTÜBERSICHT



TISCHBOHRMASCHINEN

								
Modell	BMT-ECO13M	BMT-ECO16M	BMT-1605M	BMT-1612M	BMT-16VM	BMT-2010T	BMT-20VM	BMT-23VT
Katalogseite	4	4	4	4	5	5	5	5
Artikelnummer	120601	120602	120603	120604	120608	120605	120606	120607
Preis inkl. vRG/MwSt	299.-	459.-	599.-	890.-	990.-	1'590.-	2'190.-	3'290.-







BOHRFRÄSMASCHINEN

								
Modell	BF-20VM	BF-20VMD	BF-30VM	BF-30VMD	BF-3212T			
Katalogseite	8	8	9	9	9			
Artikelnummer	120570	120570D	120573	120573D	120820			
Preis inkl. vRG/MwSt	2'190.-	3'190.-	3'190.-	4'190.-	8'990.-			



METALLBANDSÄGEN

								
Modell	MARPOL 95	MARPOL 88	MARPOL 90	MARPOL 91	MARPOL 94	BSP-125VM	BSP-170VM	BSS-150VM
Katalogseite	16	16	17	17	17	18	18	19
Artikelnummer	120095	120100	120085	120087	120090	120620	120621	120622
Preis inkl. vRG/MwSt	1'290.-	2'390.-	2'750.-	3'750.-	1'390.-	759.-	1'359.-	1'850.-

METALLKREISSÄGEN

								
Modell	KSP-235VM	KSS-250-2ST	KSS-315-2ST	KSS-315-2LT	KSS-315VT	KSS-350VT		
Katalogseite	26	26	26	27	27	27		
Artikelnummer	120664	120660	120661	120662	120663	120350		
Preis inkl. vRG/MwSt	990.-	2'890.-	3'690.-	3'690.-	4'990.-	6'290.-		

SCHLEIFMASCHINEN

							
Modell	TS-300M	MARPOL 3075	MARPOL 210	MARPOL 205	HBS-305-2M	HBS-356M	HBS-430-2M
Katalogseite	31	31	31	31	32	32	32
Artikelnummer	120881	120125	120120	120123	120869	120870	120871
Preis inkl. vRG/MwSt	399.-	2'490.-	2'590.-	2'890.-	899.-	1'790.-	2'790.-

HOLZBANDSÄGEN

SÄULENBOHRMASCHINEN

BMS-2612T	BMS-3018T	BMS-30VT	BMS-23VT	BMS-34VT	BMS-42VT	RBM-1609T			
6	6	6	7	7	7	7			
120615	120610	120611	120613	120612	120614	120990			
1'990.-	3'690.-	4'490.-	3'990.-	6'200.-	7'790.-	3'790.-			

METALLDREHBÄNKE

MDB-180VM	MDB-180VMD	MDB-210VM	MDB-210VMD	MDB-250-6M	MDB-250VM	MDB-280-6M	MDB-280VM		
12	12	13	13	14	14	15	15		
120885	120885D	120887	120887D	120890	120891	120892	120893		
1'790.-	2'390.-	1'990.-	2'590.-	3'990.-	4'590.-	5'990.-	6'990.-		

BSS-185-2T	BSS-185VM	BSS-223-2T	BSS-223-VT	BSS-260VT	BSS-180-4T	BSS-260VTSA	BSS-330VTSA	BSS-260VTFA
19	19	20	20	21	21	22	23	24
120900	120623	120629	120635	120627	120626	120636	120678	120700
2'990.-	3'360.-	3'990.-	5'610.-	7'490.-	4'000.-	9'950.-	14'950.-	19'900.-

SCHLEIFMASCHINEN

DS-150M	DS-200M	DS-200T	DS-300T	DSB-200T	DSB-250T	MARPOL 143	BS-50M	BS-100T	BTS-200M
28	28	28	29	29	29	29	30	30	30
120630	120631	120632	120132	121300	121301	120133	120633	120634	120880
339.-	495.-	495.-	1'436.-	539.-	759.-	2'290.-	439.-	669.-	569.-

ABSAUGANLAGEN

HBS-430-2T	HBS-480-2T	AS-1000M	AS-2000M
32	33	33	33
120872	120873	120683	120685
2'790.-	3'150.-	590.-	990.-

DEKUPIERSÄGEN

FS-460VM	FS-460-2M
34	34
120670	120671
950.-	850.-

BOHRERSCHÄRFER

MBS-13M	MBS-30M
36	36
120680	120681
1'190.-	2'290.-



TISCHBOHRMASCHINEN



Unsere Tischbohrmaschinen verfügen über folgende Merkmale:

- Schnellspannbohrfutter
- Bohrfutterschutz
- Notausschalter
- Deckel-Endschalter

ZUBEHÖR SEITEN 11, 37-38

Maschinenstandfuss
für Tischbohrmaschinen

Artikelnummer 120725
550 × 350 × 800 mm
CHF 409.00
Details Seite 40

	BMT-ECO13M	BMT-ECO16M	BMT-1605M	BMT-1612M
	299.-	459.-	599.-	890.-
	exkl. vRG 5.56/MwSt. 271.03	exkl. vRG 10.00/MwSt. 414.61	exkl. vRG 10.00/MwSt. 544.11	exkl. vRG 18.52/MwSt. 804.79
	1-touriger Motor Drehzahlverstellung mittels Keilriemen Bohrtisch mit Zentrumsbohrung	1-touriger Motor Drehzahlverstellung mittels Keilriemen Bohrtisch mit Zentrumsbohrung	LED-Arbeitsleuchte 1-touriger Motor Drehzahlverstellung mittels Keilriemen schwenkbarer Bohrtisch	LED-Arbeitsleuchte 1-touriger Motor Drehzahlverstellung mittels Keilriemen schwenkbarer Bohrtisch
Artikelnummer	120601	120602	120603	120604
Motorspannung / -leistung	230 V / 0.25 kW	230 V / 0.25 kW	230 V / 0.37 kW	230 V / 0.55 kW
Bohrleistung in Stahl	10 mm	16 mm	16 mm	16 mm
Bohrhub	53 mm	60 mm	80 mm	85 mm
Bohrspindel	B16	B16	MK2	MK2
Anzahl Drehzahlen	5	5	5	12
Drehzahlbereich	600 – 2'600 U/min ⁻¹	600 – 2'600 U/min ⁻¹	490 – 2'510 U/min ⁻¹	290 – 2'300 U/min ⁻¹
Ausladung	105 mm	130 mm	168 mm	180 mm
Tischbelastung	20 kg	30 kg	30 kg	40 kg
T-Nutenbreite	12 mm	14 mm	12 mm	12 mm
Gewicht	18 kg	32 kg	45 kg	74 kg
Lieferumfang	Bedienungsanleitung Schnellspannbohrfutter 0.5 – 13 mm	Bedienungsanleitung Schnellspannbohrfutter 1 – 16 mm	Bedienungsanleitung Schnellspannbohrfutter 1 – 16 mm	Bedienungsanleitung Schnellspannbohrfutter 1 – 16 mm

VARIO

BMT-16VM



990.-

exkl. vRG 10.00/MwSt. 905.82

LED-Arbeitsleuchte
1-touriger Motor
Variable Drehzahlregulierung
per Handrad
schwenkbarer Bohrtisch

120608

230 V / 0.55 kW

16 mm

82 mm

MK2

variabel

400 - 2'000 U/min⁻¹

165 mm

30 kg

12 mm

45 kg

Bedienungsanleitung
Schnellspannbohrfutter 1 - 16 mm

VARIO

BMT-20VM



2'190.-

exkl. vRG 18.52/MwSt. 2'007.38

LED-Arbeitsleuchte
Variable Drehzahlregulierung
Digitale Drehzahlanzeige
schwenkbarer Bohrtisch
Wird montiert geliefert

120606

230 V / 1.2 kW

20 mm

90 mm

MK2

variabel mit 2 Stufen Keilriemen

150 - 1'000 / 350 - 2'500 U/min⁻¹

180 mm

30 kg

12 mm

88 kg

Bedienungsanleitung
Schnellspannbohrfutter 1 - 16 mm

BMT-2010T



1'590.-

exkl. vRG 18.52/MwSt. 1'452.34

LED-Arbeitsleuchte
2-touriger Motor, 400 V
Drehzahlverstellung
mittels Keilriemen
schwenkbarer Bohrtisch

120605

400 V / 0.55 kW

16 mm

90 mm

MK2

10

210 - 1'250 / 420 - 2'500 U/min⁻¹

180 mm

30 kg

12 mm

80 kg

Bedienungsanleitung
Schnellspannbohrfutter 1 - 16 mm
Netzstecker 400 V (CEE 16)

VARIO

BMT-23VT



3'290.-

exkl. vRG 18.52/MwSt. 3'024.96

LED-Arbeitsleuchte
Variable Drehzahlregulierung
Digitale Drehzahlanzeige
schwenkbarer Bohrtisch
Gewindeschneidfunktion
Wird montiert geliefert

120607

400 V / 0.75 kW

20 mm

90 mm

MK2

variabel mit 2 Stufen Flachriemen

150 - 1'250 / 350 - 3'000 U/min⁻¹

180 mm

30 kg

12 mm

96 kg

Bedienungsanleitung
Schnellspannbohrfutter 1 - 16 mm
Netzstecker 400 V (CEE16)



SÄULENBOHRMASCHINEN



VARIO

Unsere Säulenbohrmaschinen verfügen über folgende Merkmale:

- Schnellspannbohrfutter
- Notausschalter
- Bohrfutterschutz
- Maschinenschraubstock (BMS-3018T, 30VT, 34VT)
- Deckel-Endschalter

ZUBEHÖR SEITEN 11, 37-38

BMS-2612T



1'990.-

exkl. vRG 18.52/MwSt. 1'822.37

1-touriger Motor
Grosser Arbeitstisch

BMS-3018T



3'690.-

exkl. vRG 18.52/MwSt. 3'394.99

LED-Arbeitsleuchte
2-touriger Motor
Integriertes Kühlmittelsystem
Wird montiert geliefert

BMS-30VT



4'490.-

exkl. vRG 18.52/MwSt. 4'135.04

LED-Arbeitsleuchte
Variable Drehzahlregulierung
Digitale Drehzahlanzeige
Integriertes Kühlmittelsystem
Wird montiert geliefert

**TOP
SELLER**

Artikelnummer	120615	120610	120611
Motorspannung / -leistung	400 V / 0.75 kW	400 V / 0.75 kW	400 V / 1.5 kW
Bohrleistung in Stahl	26 mm	30 mm	30 mm
Bohrhub	115 mm	125 mm	125 mm
Bohrspindel	MK3	MK3	MK3
Anzahl Drehzahlen	12	18 (2x9) 2 Stufen	variabel
Drehzahlbereich	150 – 2'850 U/min ⁻¹	105 – 1'335 / 210 – 2'650 U/min ⁻¹	150 – 2'500 U/min ⁻¹
Tischabmessung / Tischhöhe	475 × 410 mm	395 × 285 mm	395 × 285 mm
Ausladung	278 mm	210 mm	210 mm
Tischbelastung	60 kg	60 kg	60 kg
T-Nutenbreite	12 mm	14 mm	14 mm
Gewicht	164 kg	216 kg	198 kg
Spannweite Schraubstock	---	192 mm	187 mm
Lieferumfang	Bedienungsanleitung Schnellspannbohrfutter 1 – 16 mm Netzstecker 400 V (CEE 16)	Bedienungsanleitung Schnellspannbohrfutter 1 – 16 mm Netzstecker 400 V (CEE 16)	Bedienungsanleitung Schnellspannbohrfutter 1 – 16 mm Netzstecker 400 V (CEE 16)

VARIO

BMS-23VT



3'990.-

exkl. vRG 18.52/MwSt. 3'672.51

LED-Arbeitsleuchte
Variable Drehzahlregulierung
Digitale Drehzahlanzeige
Integriertes Kühlmittelsystem
Gewindeschneidfunktion
Wird montiert geliefert

120613

400 V / 0.75 kW

20 mm

90 mm

MK2

variabel mit 2 Stufen Keilriemen

150 - 1'250 / 350 - 3'000 U/min⁻¹

330 x 295 mm / 890 mm

165 mm

70 kg

12 mm

148 kg

Tischhöhe: 890 mm

Bedienungsanleitung
Schnellspannbohrfutter 1 - 16 mm
Netzstecker 400 V (CEE 16)

VARIO

BMS-34VT



6'200.-

exkl. MwSt. 5'735.43

LED-Arbeitsleuchte
Variable Drehzahlregulierung
Digitale Drehzahlanzeige
Integriertes Kühlmittelsystem
Gewindeschneidfunktion
Wird montiert geliefert

120612

400 V / 1.5 kW

32 mm

140 mm

MK3

variabel mit 2 Stufen Keilriemen

80 - 1'000 / 230 - 2'500 U/min⁻¹

475 x 315 mm

230 mm

70 kg

14 mm

290 kg

285 mm

Bedienungsanleitung
Schnellspannbohrfutter 1 - 16 mm
Netzstecker 400 V (CEE 16)

VARIO

BMS-42VT



7'790.-

exkl. MwSt. 7'206.29

LED-Arbeitsleuchte
Variable Drehzahlregulierung
Digitale Drehzahlanzeige
Integriertes Kühlmittelsystem
Gewindeschneidfunktion
Automatischer 3-stufiger
Spindelvorschub
Wird montiert geliefert

120614

400 V / 1.5 kW

40 mm

150 mm

MK4

variabel

65 - 540 / 245 - 2'000 U/min⁻¹

470 x 600 mm

264 mm

70 kg

16 mm

382 kg

Bedienungsanleitung
Schnellspannbohrfutter 3 - 16 mm
Netzstecker 400 V (CEE 16)

RBM-1609T



3'790.-

exkl. vRG 18.52/MwSt. 3'487.50

1-touriger Motor
Gesicherter Späneschutz und
Not-/Ausschalter
Schwerer Standfuss
Bohrkopf schwenkbar
Wird montiert geliefert

120990

400 V / 0.75 kW

16 mm

85 mm

MK2

9

230 - 3'100 min⁻¹

Tischbelastung 250 kg / 880 mm

140 - 540 mm

14 mm

210 kg

Bedienungsanleitung
Schnellspannbohrfutter 1 - 16 mm
Netzstecker 400 V (CEE16)



Unsere Bohrfräsmaschine verfügt über folgende Merkmale:

- Notausschalter
- Bohrfutterschutz
- LED-Lampe (BF-3212T)

ZUBEHÖR SEITEN 11, 37-39



Maschinenstandfuss

zu BF-20VM / BF-20VMD

Artikelnummer 120571
340 x 420 x 800 mm
CHF 390.00

zu BF-30VM / BF-30VMD

Artikelnummer 120574
530 x 370 x 700 mm
CHF 390.00
Details Seite 40

BOHRFRÄSMASCHINEN



VARIO

BF-20VM

NEW



2'190.-

exkl. vRG 18.52/MwSt. 2'007.38

Maschinenkopf 45° drehbar
**Lieferung ohne Maschinenstandfuss
ohne 3-Achs-Digitalanzeige**

VARIO

BF-20VMD

NEW

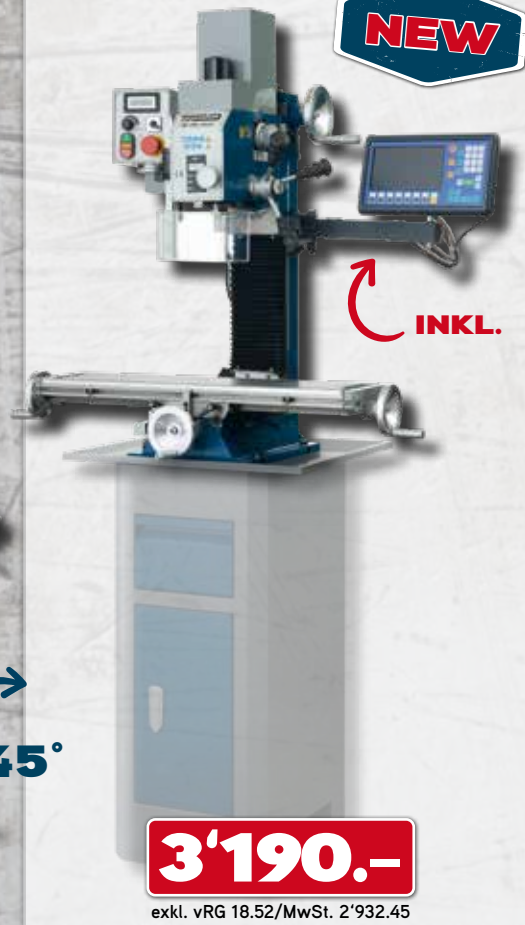

INKL.

3'190.-

exkl. vRG 18.52/MwSt. 2'932.45

Maschinenkopf 45° drehbar
**Lieferung ohne Maschinenstandfuss
inkl. 3-Achs-Digitalanzeige**

Artikelnummer	120570	120570D
Motorspannung / -leistung	230 V / 0.75 kW	230 V / 0.75 kW
Bohrleistung in Stahl	20 mm	20 mm
Bohrhub	50 mm	50 mm
Bohrspindel	MK2	MK2
Anzahl Drehzahlen	variabel	variabel
Drehzahlbereich	50 - 1'125 / 100 - 2'250 U/min ⁻¹	50 - 1'125 / 100 - 2'250 U/min ⁻¹
Tischabmessung / Tischhöhe	700 x 180 mm / 155 mm	700 x 180 mm / 155 mm
Ausladung	155 mm	155 mm
Tisch- / Kopfverstellung	längs 175 mm / quer 420 mm / vertikal 370 mm	längs 175 mm / quer 420 mm / vertikal 370 mm
T-Nutenbreite	12 mm	12 mm
Gewicht	115 kg	121.2 kg
Spindelnahe / Kreuztischplatte	330 mm	330 mm
Lieferumfang	Bedienungsanleitung 2 T-Nutensteine Bohrfutter mit Schlüssel Diverses Werkzeug	Bedienungsanleitung 2 T-Nutensteine Bohrfutter mit Schlüssel Diverses Werkzeug

VARIO

BF-30VM

NEW



3'190.-

exkl. vRG 18.52/MwSt. 2'932.45

Maschinenkopf 45° drehbar
**Lieferung ohne Maschinenstandfuss
ohne 3-Achs-Digitalanzeige**

120573

230 V / 1.1 kW

30 mm

70 mm

MK3

variabel

50 - 750 / 150 - 2'250 U/min⁻¹

840 x 210 mm / 205 mm

180 mm

längs 220 mm / quer 540 mm / vertikal 370 mm

14 mm

220 kg

440 mm

Bedienungsanleitung
2 T-Nutensteine
Bohrfutter mit Schlüssel
Diverses Werkzeug

VARIO

BF-30VMD

NEW



4'190.-

exkl. vRG 18.52/MwSt. 3'857.52

Maschinenkopf 45° drehbar
**Lieferung ohne Maschinenstandfuss
inkl. 3-Achs-Digitalanzeige**

120573D

230 V / 1.1 kW

30 mm

70 mm

MK3

variabel

50 - 750 / 150 - 2'250 U/min⁻¹

840 x 210 mm / 205 mm

180 mm

längs 220 mm / quer 540 mm / vertikal 370 mm

14 mm

228.6 kg

440 mm

Bedienungsanleitung
2 T-Nutensteine
Bohrfutter mit Schlüssel
Diverses Werkzeug

BF-3212T



8'990.-

exkl. MwSt. 8'316.37

2-touriger Motor
Gesicherter Späneschutz und Not-/Ausschalter
Integriertes Kühlmittelsystem
Schwerer Standfuss
Gewindeschneidfunktion
Bohrkopf schwenkbar L=90°/R=30°
Wird montiert geliefert

120820

400 V / 0.75 kW

32 mm

120 mm

MK3

12 (2x6) 2 Stufen

50 - 1'250 / 100 - 2'500 U/min⁻¹

730 x 210 mm / 1'010 mm

275 mm

längs 285 mm / quer 410 mm / vertikal 490 mm

16 mm

405 kg

440 mm

Bedienungsanleitung
Netzstecker 400 V (CEE 16)

DIMENSIONEN BOHR-/BOHRFRÄSMASCHINEN

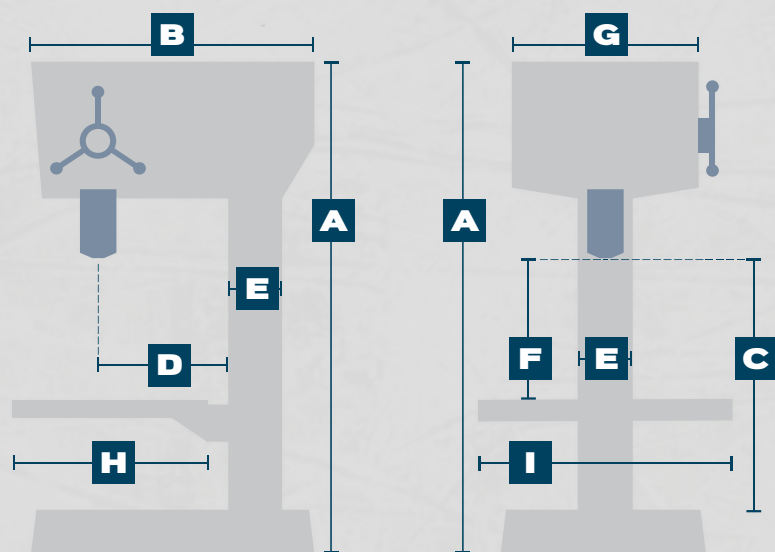

alle Masse in mm

	A	B	C	D	E	F max	G	H	I
BMT-ECO13M Artikelnummer 120601	585	400	220	105	48	150	280	165	165
BMT-ECO16M Artikelnummer 120602	745	510	430	130	60	220	290	205	210
BMT-1605M Artikelnummer 120603	970	560	535	168	73	330	320	265	265
BMT-1612M Artikelnummer 120604	1040	630	540	180	80	325	350	265	265
BMT-16VM Artikelnummer 120608	980	610	515	165	72	330	420	290	290
BMT-2010T Artikelnummer 120605	1090	630	645	180	80	350	350	282	282
BMT-20VM Artikelnummer 120606	1090	630	538	180	80	350	350	282	282
BMT-23VT Artikelnummer 120607	1080	720	730	185	80	320	360	280	280
BMS-2612T Artikelnummer 120615	1750	840	1220	278	92	600	460	415	475
BMS-3018T Artikelnummer 120610	1745	750	1060	210	92	640	450	290	390
BMS-30VT Artikelnummer 120611	1745	750	1160	210	98	750	550	285	395
BMS-23VT Artikelnummer 120613	1980	760	635	165	80	300	390	330	295
BMS-34VT Artikelnummer 120612	1810	880	1130	230	102	720	660	320	470
BMS-42VT Artikelnummer 120614	1970	915	1132	264	115	640	560	475	560
RBM-1609T Artikelnummer 120990	1860	850	442	140-540	80	85	875	210	730
BF-20VM Artikelnummer 120570	920	550	280	155	-	280	950	180	705
BF-30VM Artikelnummer 120573	1150	710	390	180	-	390	550	210	840
BF-3212VT Artikelnummer 120820	1880	850	442	275	-	350	875	210	730

Spiralbohrer-Koffer HSSG-170

HSS Stahl, geschliffene Ausführung
Spitzen im Kreuzschliff
Schnittwinkel 135°
Metallbohrer
praktischer Stahlblechkoffer

Artikelnummer	Inhalt	Preis *
515340	10 x 1.0 - 8.0 mm 5 x 8.5 - 10.0 mm in 0.5 mm Schritten	119.00

NEW



40 mm Kofferdicke
passt in jeden Schubladenstock

Schneidölspray WIOX

Zum Gewindeschneiden, Bohren,
Räumen, Fräsen

Artikelnummer	Inhalt	Preis *
892320	400 ml	12.90



Spiralbohrer-Sätze

Artikelnummer	Typ	Durchmesser	Anzahl	Preis *
515310	D-19GS Spiralbohrersatz HSS-G, geschliffen	1 - 10 × 0,5 mm	19tlg.	39.00
515311	D-25GS Spiralbohrersatz HSS-G, geschliffen	1 - 13 × 0,5 mm	25tlg.	79.00
515312	D-19CO Spiralbohrersatz HSS-Cobalt, geschliffen	1 - 10 × 0,5 mm	19tlg.	69.00
515313	D-25CO Spiralbohrersatz HSS-Cobalt, geschliffen	1 - 13 × 0,5 mm	25tlg.	129.00



Senker- und Schäler-Sätze

Artikelnummer	Typ	Durchmesser	Anzahl	Preis *
515320	D-6 Kegelsenkersatz 90° HSS 4241, 3-phasig angeschliffen	6.3 - 20.5 mm	6tlg.	65.00
515321	D-3TT Blechschälbohrersatz HSS, TIN, 3-phasig angeschliffen	3 - 14, 8 - 20, 16 - 30.5 mm	3tlg.	69.00
515322	D-3 Mehrstufenbohrersatz, TIN, 3-phasig angeschliffen	4 - 12, 4 - 20, 6 - 30 mm	3tlg.	59.00

D-25GSH Holzbohrer-Set

Artikelnummer	Inhalt	Anzahl	Preis *
515331	D-25GSH Holzbohrer-Set 25 Holzbohrer 1 - 13 mm in 0.5 mm Schritten	25tlg.	79.00



D-16R HSS Einschnitt-Gewindebohrer-Satz

Artikelnummer	Inhalt	Anzahl	Preis *
515330	D-16R HSS Einschnitt-Gewindebohrer-Satz 7 Einschnittgewindebohrer HSS-G, M3 / M4 / M5 / M6 / M8 / M10 / M12 Windeisen Nr. 1.1/2, Länge 215 mm Werkzeughalter-Knarre 85 mm 7 Kernlochbohrer Typ N HSS-G, zylindrisch 2,5 / 3,3 / 4,2 / 5,0 / 6,8 / 8,5 / 10,2 mm	16tlg.	59.00



HSS Bohrerbox mit Kernlochbohrer

Artikelnummer	Inhalt	Anzahl	Preis *
515220	HSS Bohrerbox mit Kernlochbohrer HSS-Bohrer 1 - 13 mm in 0.5 mm Schritten Kernlochbohrer inkl. 4 Spezialgrößen M3 - M14	29tlg.	119.00



**SPEZIAL
GRÖSSEN**



Unsere Metalldrehbänke verfügen über folgende Merkmale:

- Bürstenloser Motor
- Reitstockarretierung
- 2-stufiges Getriebe
- Rechts-/Linkslauf



Maschinenstandfuss

zu MDB-180VM / MDB-180VMD

Artikelnummer 120886
645 x 240 x 805 mm
CHF 390.00
Details Seite 40

METALLDREHBÄNKE



VARIO

MDB-180VM



1'790.-

exkl. vRG 10.00/MwSt. 1'645.87

**Lieferung ohne Maschinenstandfuss
ohne Digitale Positionsanzeige**

VARIO

MDB-180VMD



2'390.-

exkl. vRG 10.00/MwSt. 2'200.92

**Lieferung ohne Maschinenstandfuss
inkl. Digitale Positionsanzeige**

Artikelnummer	120885	120885D
Motorspannung / -leistung	230 V / 0.5 kW	230 V / 0.5 kW
Anzahl Drehzahlen	variabel	variabel
Drehzahlbereich	50 - 1'250 / 100 - 2'500 U/min ⁻¹	50 - 1'250 / 100 - 2'500 U/min ⁻¹
Spitzenhöhe	100 mm	100 mm
Spitzenweite	270 mm	270 mm
Innenkonus	MK3	MK3
Bettbreite	100 mm	100 mm
Längsvorschub	0.1 - 0.20 mm	0.1 - 0.20 mm
Dreh-Ø über Bett	180 mm	180 mm
Dreh-Ø über Querschlitzen	110 mm	110 mm
Spindel Innendurchmesser	21 mm	21 mm
Verstellweg Querschlitzen	75 mm	75 mm
Abmessung	720 x 450 x 330 mm	720 x 450 x 330 mm
Gewicht	56 kg	58.3 kg
Lieferumfang	Bedienungsanleitung Extrabacken für grosse Werkstücke Werkzeughalter Multifix Typ AA, Stahlgrösse max. 10 mm 2 fixe Zentrumsspitzen, Reitstock & Getriebe Ölkännchen, Getriebebesatz, Werkzeugsatz	Bedienungsanleitung Extrabacken für grosse Werkstücke Werkzeughalter Multifix Typ AA, Stahlgrösse max. 10 mm 2 fixe Zentrumsspitzen, Reitstock & Getriebe Ölkännchen, Getriebebesatz, Werkzeugsatz

VARIO

MDB-210VM

NEW



VARIO

MDB-210VMD

NEW



Maschinenstandfuss

zu MDB-210VM / MDB-210VMD

Artikelnummer 120888
745 x 240 x 805 mm
CHF 449.00
Details Seite 40

1'990.-

exkl. vRG 18.52/MwSt. 1'822.37

2'590.-

exkl. vRG 18.52/MwSt. 2'377.41

**Lieferung ohne Maschinenstandfuss
ohne Digitale Positionsanzeige**

**Lieferung ohne Maschinenstandfuss
inkl. Digitale Positionsanzeige**

Artikelnummer	120887	120887D
Motorspannung / -leistung	230 V / 0.6 kW	230 V / 0.6 kW
Anzahl Drehzahlen	variabel	variabel
Drehzahlbereich	50 - 1'250 / 100 - 2'500 U/min ⁻¹	50 - 1'250 / 100 - 2'500 U/min ⁻¹
Spitzenhöhe	110 mm	110 mm
Spitzenweite	380 mm	380 mm
Innenkonus	MK3	MK3
Bettbreite	100 mm	100 mm
Längsvorschub	0.1 - 0.20 mm	0.1 - 0.20 mm
Dreh-Ø über Bett	180 mm	180 mm
Dreh-Ø über Querschlitzen	125 mm	125 mm
Spindel Innendurchmesser	21 mm	21 mm
Verstellweg Querschlitzen	75 mm	75 mm
Abmessung	810 x 450 x 330 mm	810 x 450 x 330 mm
Gewicht	75 kg	77.3 kg
Lieferumfang	Bedienungsanleitung Extrabacken für grosse Werkstücke Werkzeughalter Multifix Typ AA, Stahlgrösse max. 10 mm 2 fixe Zentrumsspitzen, Reitstock & Getriebe Ölkännchen, Getriebesatz, Werkzeugsatz	Bedienungsanleitung Extrabacken für grosse Werkstücke Werkzeughalter Multifix Typ AA, Stahlgrösse max. 10 mm 2 fixe Zentrumsspitzen, Reitstock & Getriebe Ölkännchen, Getriebesatz, Werkzeugsatz



METALLDREHBÄNKE



VARIO

MDB-250-6M

MDB-250VM

Unsere Metalldrehbänke verfügen über folgende Merkmale:

- Bürstenloser Motor
- Reitstockarretierung
- 2-stufiges Getriebe
- Rechts-/Linkslauf



3'990.-

exkl. vRG 18.52/MwSt. 3'672.50

4'590.-

exkl. vRG 18.52/MwSt. 4'227.55



Maschinenstandfuss

zu MDB-250-6M / VM

Artikelnummer 120926
1'040 × 370 × 770 mm
CHF 699.00
Details Seite 40

Elektronische Drehzahlregulierung
6 Geschwindigkeitsstufen

Wird ohne Maschinenstandfuss geliefert

Variable, elektronische Drehzahlregulierung

Wird ohne Maschinenstandfuss geliefert

Artikelnummer	120890	120891
Motorspannung / -leistung	230 V / 0.75 kW	230 V / 0.75 kW
Anzahl Drehzahlen	6 Stufen	variabel
Drehzahlbereich	125 - 2'000 U/min ⁻¹	100 - 2'000 U/min ⁻¹
Spitzenhöhe	122 mm	122 mm
Spitzenweite	550 mm	550 mm
Innenkonus	MK4	MK4
Bettbreite	100 mm	100 mm
Längsvorschub	0.07 - 0.20 mm	0.07 - 0.20 mm
Dreh-Ø über Bett	250 mm	250 mm
Dreh-Ø über Querschlitzen	150 mm	150 mm
Spindel Innendurchmesser	26 mm	26 mm
Verstellweg Querschlitzen	115 mm	115 mm
Abmessung	1'150 × 560 × 570 mm	1'150 × 560 × 570 mm
Gewicht	120 kg	120 kg
Lieferumfang	Bedienungsanleitung Dreibacken Drehfutter 125 mm Innen- & Aussenbacken Werkzeughalter Multifix Typ A, Stahlgrösse max. 16 mm Fixe Zentrumsspitze Reitstock & Getriebe Ölkännchen, Getriebesatz, Werkzeugsatz	Bedienungsanleitung Dreibacken Drehfutter 125 mm Innen- & Aussenbacken Werkzeughalter Multifix Typ A, Stahlgrösse max. 16 mm Fixe Zentrumsspitze Reitstock & Getriebe Ölkännchen, Getriebesatz, Werkzeugsatz

VARIO

MDB-280-6M

MDB-280VM



5'990.-

exkl. vRG 18.52/MwSt. 5'522.65

6'990.-

exkl. vRG 18.52/MwSt. 6'447.70

Elektronische Drehzahlregulierung
6 Geschwindigkeitsstufen

Wird mit Maschinenstandfuss geliefert

Variable, elektronische Drehzahlregulierung

Wird mit Maschinenstandfuss geliefert



mit Kühlmittelsystem

mit Fussbremse

Artikelnummer	120892	120893
Motorspannung / -leistung	230 V / 1.1 kW	230 V / 1.1 kW
Anzahl Drehzahlen	6 Stufen	variabel
Drehzahlbereich	150 - 2'000 U/min ⁻¹	100 - 2'150 U/min ⁻¹
Spitzenhöhe	132 mm	132 mm
Spitzenweite	700 mm	700 mm
Innenkonus	MK4	MK4
Bettbreite	180 mm	180 mm
Längsvorschub	0.07 - 0.20 mm	0.07 - 0.20 mm
Dreh-Ø über Bett	280 mm	280 mm
Dreh-Ø über Querschlitten	170 mm	170 mm
Spindel Innendurchmesser	26 mm	26 mm
Verstellweg Querschlitten	140 mm	140 mm
Abmessung	1'380 × 680 × 610 mm	1'380 × 680 × 610 mm
Gewicht	195 kg	195 kg
Lieferumfang	Bedienungsanleitung Dreibacken Drehfutter 125 mm Innen- & Aussenbacken Werkzeughalter Multifix Typ A, Stahlgrösse max. 16 mm Fixe Zentrumsspitze Reitstock & Getriebe Ölkännchen, Getriebesatz, Werkzeugsatz	Bedienungsanleitung Dreibacken Drehfutter 125 mm Innen- & Aussenbacken Werkzeughalter Multifix Typ A, Stahlgrösse max. 16 mm Fixe Zentrumsspitze Reitstock & Getriebe Ölkännchen, Getriebesatz, Werkzeugsatz



METALLBANDSÄGEN



VARIO

MARPOL 95



1'290.-

exkl. vRG 5.56/MwSt. 1'187.78

Nur für Trockenschnitt geeignet
handlich, leicht und kompakt

VARIO

MARPOL 88



2'390.-

exkl. vRG 10.00/MwSt. 2'200.92

Stationäre Bandsäge mit Schraubstock mit
verlängerten Spannbacken und Werkstückauflage
für grössere Werkstücke.

Artikelnummer	120095		120100		
Motorspannung / -leistung	230 V / 1.8 kW		230 V / 1.8 kW		
Bandgeschwindigkeit	20 - 110 m/min ⁻¹ variabel		20 - 110 m/min ⁻¹ variabel		
Sägebandmass	1'140 × 13 × 0.65 mm		1'440 × 13 × 0.65 mm		
Sägearm schwenkbar bis	45°		45°		
Spannstocköffnung	100 mm		150 mm		
Abmessung	620 × 530 × 580 mm		699 × 369 × 459 mm		
Gewicht	20 kg		40 kg		
Lieferumfang	Bedienungsanleitung Längsanschlag 2 Sägebänder Z 8 / 12		Bedienungsanleitung Längsanschlag 1 Sägeband Z 8 / 12		
Schnittkapazitäten					
90°	100 mm	100 × 105 mm	150 mm	125 mm	150 × 125 mm
45° rechts	55 mm	55 × 60 mm	75 mm	50 mm	70 × 50 mm

Unsere Bandsägen verfügen über folgende Merkmale:

- Ideal für Montagearbeiten
- Einfach zu transportieren
- Sehr hohe Präzision
- Extrem laufruhig
- Sägearm schwenkbar
- Sägebandführung mit Kugellagern

ZUBEHÖR SEITEN 25, 40-43

VARIO

MARPOL 90

VARIO

MARPOL 91

VARIO

MARPOL 94



2'750.-

exkl. vRG 10.00/MwSt. 2'533.94

Stationäre Bandsäge mit
komfortablem Schlitten zum
Einspannen des Materials.

120085

230 V / 1.8 kW

20 - 110 m/min⁻¹ variabel

1'440 × 13 × 0.65 mm

45°

150 mm

699 × 369 × 459 mm

52 kg

Bedienungsanleitung
Längsanschlag
1 Sägeband Z 8 / 12



nicht im Lieferumfang
enthalten

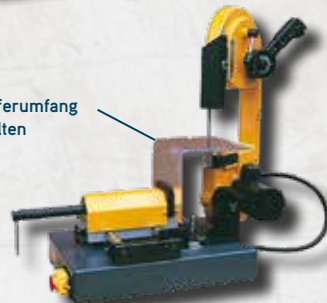

3'750.-

exkl. vRG 10.00/MwSt. 3'459.01

Stationäre Bandsäge
Vertikaler Einsatz möglich

120087

230 V / 1.8 kW

20 - 110 m/min⁻¹ variabel

1'440 × 13 × 0.65 mm

45°

150 mm

699 × 369 × 498 mm

54 kg

Bedienungsanleitung
Längsanschlag
1 Sägeband Z 8 / 12



1'390.-

exkl. vRG 2.31/MwSt. 1'282.54

Tragbare Bandsäge mit
automatischer Bandspannung.
Ein sehr sicheres Schnittsystem!

120090

230 V / 1.8 kW

20 - 110 m/min⁻¹ variabel

1'140 × 13 × 0.65 mm

100 mm

590 × 260 × 260 mm

9 kg

Bedienungsanleitung
1 Sägeband Z 8 / 12



150 mm

75 mm



125 mm

50 mm



150 × 125 mm

70 × 50 mm



150 mm

75 mm



125 mm

50 mm



150 × 125 mm

70 × 50 mm



100 mm

55 mm



100 × 105 mm

55 × 60 mm



Unsere Bandsägen verfügen über folgende Merkmale:

- Ideal für Montagearbeiten
- Einfach zu transportieren
- Sehr hohe Präzision
- Extrem laufruhig
- Sägearm schwenkbar
- Sägebandführung mit Kugellagern

ZUBEHÖR SEITEN 25, 40-43



Maschinenstandfuss

zu BSP-170VM

Artikelnummer 120768
500 x 380 x 770 mm
CHF 289.00
Details Seite 41

METALLBANDSÄGEN



VARIO

BSP-125VM



759.-

exkl. vRG 5.56/MwSt. 696.57

Variable Bandgeschwindigkeit
30 – 80 m/min.
Geschützte Spannstockspindel

VARIO

BSP-170VM







1'359.-

exkl. vRG 10.00/MwSt. 1'247.17

Variable Bandgeschwindigkeit:
30 – 80 m/min.
Für bis zu 170 mm Schnittkapazität geeignet

Artikelnummer	120620	120621
Motorspannung / -leistung	230 V / 1.00 kW	230 V / 1.65 kW
Bandgeschwindigkeit	30 – 80 m/m in ⁻¹ variabel	30 – 80 m/min ⁻¹ variabel
Sägebandmass	1'440 x 13 x 0.65 mm	2'035 x 20 x 0.9 mm
Sägearm schwenkbar bis	60°	60°
Spannstocköffnung	190 mm	205 mm
Abmessung	375 x 724 x 446 mm	550 x 600 x 1'100 mm
Gewicht	21 kg	38 kg
Lieferumfang	Bedienungsanleitung Längsanschlag Bi-Metall-Sägeband M42 10/14 Z	Bedienungsanleitung Längsanschlag Bi-Metall-Sägeband M42 10/14 Z

Schnittkapazitäten	BSP-125VM		BSP-170VM	
				
90°	125 mm	125 mm	170 mm	170 mm
45° rechts	85 mm	85 mm	130 mm	130 mm
60° rechts	50 mm	50 mm	75 mm	75 mm



Unsere Bandsägen verfügen über folgende Merkmale:

- Elektronisch
- Variabel verstellbare Geschwindigkeit *
- Stationär

* ausser BSS-185-2T

ZUBEHÖR SEITEN 25, 40-43

VARIO

BSS-150VM



1'850.-

exkl. vRG 18.52/MwSt. 1'692.86

Hydraulische oder manuelle Absenkung
Inklusive Sockel und Kühlmittelpumpe

NEW

BSS-185-2T



2'990.-

exkl. vRG 18.52/MwSt. 2'747.43

Hydraulische oder manuelle Absenkung
Inklusive Sockel und Kühlmittelpumpe

VARIO

BSS-185VM

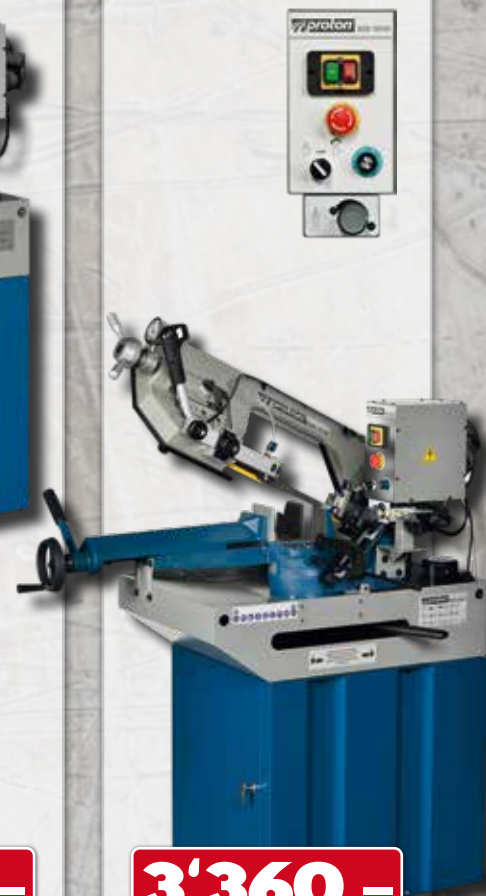

3'360.-

exkl. vRG 18.52/MwSt. 3'089.71

Hydraulische oder manuelle Absenkung
Inklusive Sockel und Kühlmittelpumpe

Artikelnummer	120622			120900			120623		
Motorspannung / -leistung	230 V / 1.10 kW			400 V / 0.75 kW			230 V / 2.35 kW		
Bandgeschwindigkeit	20 – 65 m/min ⁻¹ variabel			35 / 70 m/min ⁻¹ (Stufenschalter)			30 – 80 m/min ⁻¹ variabel		
Sägebandmass	1'735 × 13 × 0.65 mm			2'080 × 20 × 0.9 mm			2'080 × 20 × 0.9 mm		
Sägearm schwenkbar bis	60°			60°			60°		
Tischhöhe	880 mm			910 mm			910 mm		
Spannstocköffnung	160 mm			230 mm			230 mm		
Abmessung	970 × 560 × 1'590 mm			1'350 × 715 × 1'320 mm			1'350 × 715 × 1'320 mm		
Gewicht	105 kg			190 kg			195 kg		
Lieferumfang	Bedienungsanleitung Kühlmittleinrichtung Maschinenstandfuss Bi-Metall-Sägeband M42 10/14 Z			Bedienungsanleitung Kühlmittleinrichtung Maschinenstandfuss Bi-Metall-Sägeband M42 10/14 Z Netzstecker 400 V (CEE 16)			Bedienungsanleitung Kühlmittleinrichtung Maschinenstandfuss Bi-Metall-Sägeband M42 10/14 Z		
Schnittkapazitäten									
90°	150 mm	150 mm	170 × 150 mm	180 mm	180 mm	200 × 150 mm	180 mm	180 mm	200 × 150 mm
45° rechts	125 mm	120 mm	120 × 90 mm	115 mm	110 mm	125 × 90 mm	115 mm	110 mm	125 × 90 mm
60° rechts	100 mm	100 mm	100 × 90 mm	70 mm	70 mm	---	70 mm	70 mm	---



METALLBANDSÄGEN



VARIO

Unsere Bandsägen verfügen über folgende Merkmale:

- Hydraulische oder manuelle Absenkung
- 24-Volt-Steuerung mit Motorschutzschalter
- Spezielle kugelgelagerte Schraubstockführung
- Sägearm schwenkbar
- Spanndruckmanometer
- Bandbruchabschaltung
- Spritzschutzbleche

ZUBEHÖR SEITEN 25, 40-43

BSS-223-2T



3'990.-

exkl. vRG 18.52/MwSt. 3'672.51

Kugelgelagerte Bandführung
Kühlmittelsystem
Hydraulischer Absenkzylinder

BSS-223-VT



5'610.-

exkl. vRG 18.52/MwSt. 5'171.12

Kugelgelagerte Bandführung
Kühlmittelsystem
Hydraulischer Absenkzylinder

Artikelnummer	120629			120635		
Motorspannung / -leistung	400 V / 1.5 kW			400 V / 1.13 kW		
Bandgeschwindigkeit	35 / 70 m/min ⁻¹ (Stufenschalter)			30 – 80 m/min ⁻¹ variabel		
Sägebandmass	2'455 × 27 × 0.9 mm			2'455 × 27 × 0.9 mm		
Sägearm schwenkbar bis	60°			60°		
Tischhöhe	920 mm			920 mm		
Spannstocköffnung	240 mm			240 mm		
Abmessung	1'350 × 715 × 1'326 mm			1'350 × 800 × 1'480 mm		
Gewicht	225 kg			225 kg		
Lieferumfang	Bedienungsanleitung Längsanschlag Bi-Metall-Sägeband M42 6/10 Z Netzstecker 400 V (CEE 16)			Bedienungsanleitung Längsanschlag Bi-Metall-Sägeband M42 6/10 Z Netzstecker 400 V (CEE 16)		
Schnittkapazitäten						
90°	220 mm	--	240 × 150 mm	220 mm	--	240 × 150 mm
45° rechts	145 mm	--	145 × 210 mm	145 mm	--	145 × 210 mm
60° rechts	90 mm	--	90 × 180 mm	90 mm	--	90 × 180 mm

VARIO

BSS-260VT



7'490.-

exkl. MwSt. 6'928.77

Kugelgelagerte Bandführung
Kühlmittelsystem
Hydraulischer Absenkzylinder
Sägearm links und rechts schwenkbar

BSS-180-4T



Maschinenstand fahrbar

4'000.-

exkl. vRG 18.52/MwSt. 3'681.76

Kugelgelagerte Bandführung
Kühlmittelsystem
Hydraulischer Absenkzylinder

Artikelnummer	120627	120626
Motorspannung / -leistung	400 V / 1.10 kW	400 V / 0.75 kW
Motor Kühlwasserpumpe	0.15 kW	0.15 kW
Bandgeschwindigkeit	28 – 80 m/min ⁻¹ variabel	22 / 33 / 45 / 65 m/min ⁻¹ (Stufenschalter)
Sägebandmass	2'965 × 27 × 0.9 mm	2'360 × 20 × 0.9 mm
Sägearm schwenkbar bis	60°	45°
Tischhöhe	900 mm	780 mm
Spannstocköffnung	280 mm	290 mm
Abmessung	1'350 × 715 × 1'326 mm	570 × 1'280 × 1'060 mm
Gewicht	295 kg	180 kg
Lieferumfang	Bedienungsanleitung Längsanschlag Bi-Metall-Sägeband M42 8/12 Z Netzstecker 400 V (CEE 16)	Bedienungsanleitung Längsanschlag, Bi-Metall-Sägeband M42 8/12 Z Maschinenstand fahrbar Netzstecker 400 V (CEE 16)

Schnittkapazitäten	BSS-260VT			BSS-180-4T	
					
90°	260 mm	255 mm	280 × 230 mm	180 mm	180 × 260 mm
45° rechts	240 mm	--	255 × 210 mm	105 mm	120 × 105 mm
60° rechts	160 mm	215 mm	160 × 130mm	--	--
45° links	190 mm	130 mm	--	--	--



METALLBANDSÄGEN



VARIO

BSS-260VTSA



**AUTOMATISCHE
ARMABSENKUNG UND -ANHEBUNG**

9'950.-

exkl. MwSt. 9'204.44

Hydraulische oder manuelle Absenkung
Inklusive Socket und Kühlmittelpumpe

Unsere Metallbandsägen verfügen über folgende Merkmale:

- Kugelgelagerte Bandführungen
- Kühlmittelsystem
- Motorkühlwasserpumpe 0.15 kW
- Hydraulische Absenkung und Anhebung
- Hydraulischer Spannstock mit Schnellverstellung
- Sägearm links und rechts schwenkbar
- Spanndruckmanometer
- Bandbruchabschaltung
- Spritzschutzbleche

ZUBEHÖR SEITEN 25, 40-43

Metallbandsägen
halbautomatisch

- Spannstock schliessen
- Sägearm senken
- Sägearm heben
- Spannstock öffnen

Artikelnummer	120636
Motorspannung / -leistung	400 V / 1.75 kW
Bandgeschwindigkeit	25 - 85 m/min ⁻¹ variabel
Sägebandmass	2'965 × 27 × 0.9 mm
Sägearm schwenkbar bis	60°
Tischhöhe	910 mm
Spannstocköffnung	300 mm
Abmessung	1'590 × 1'000 × 1'550 / 2'000 mm
Gewicht	310 kg

Lieferumfang
Bedienungsanleitung
Bi-Metall-Sägeband M42 6/10 Z
Netzstecker 400 V (CEE 16)

Schnittkapazitäten

			
90°	260 mm	--	295 × 230 mm
45° rechts	240 mm	--	225 × 210 mm
60° rechts	160 mm	--	160 × 130 mm
45° links	190 mm	190 mm	190 × 190 mm

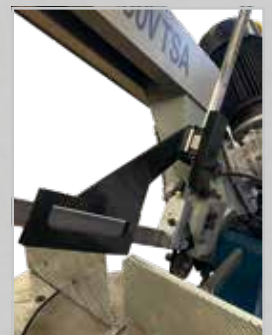
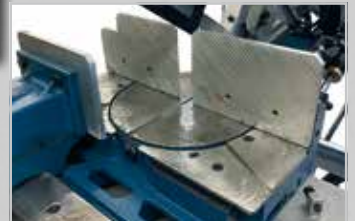

VARIO

BSS-330VTSA



14'950.-

exkl. MwSt. 13'829.79

**AUTOMATISCHE
ARMABSENKUNG UND -ANHEBUNG**

Hydraulische oder manuelle Absenkung
Inklusive Sockel und Kühlmittelpumpe

Artikelnummer	120678
Motorspannung / -leistung	400 V / 1.75 kW
Bandgeschwindigkeit	20 - 80 m/min ⁻¹ variabel
Sägebandmass	3'820 × 34 × 1.1 mm
Sägearm schwenkbar bis	60°
Tischhöhe	930 mm
Spannstocköffnung	430 mm
Abmessung	2'200 × 1'000 × 1'600 / 2'250 mm
Gewicht	800 kg
Lieferumfang	Bedienungsanleitung Bi-Metall-Sägeband M42 4/6 Z Netzstecker 400 V (CEE 16)

Schnittkapazitäten			
	330 mm	310 mm	400 × 310 mm
90°	330 mm	310 mm	400 × 310 mm
45° rechts	310 mm	300 mm	300 × 300 mm
60° rechts	185 mm	185 mm	185 × 185 mm
45° links	300 mm	300 mm	300 × 300 mm





VOLLAUTOMATISCH



VARIO

BSS-260VTFA

NEW



**INKL. ZUFUHRROLLBAHN
1'000 x 310 mm**

Unsere Metallbandsägen verfügen über folgende Merkmale:

- Kugelgelagerte Bandführungen
- Kühlmittelsystem
- Motorkühlwasserpumpe 0.15 kW
- Hydraulische Absenkung und Anhebung
- Hydraulischer Spannstock mit Schnellverstellung
- Sägearm links und rechts schwenkbar
- Spanndruckmanometer
- Bandbruchabschaltung
- Spritzschutzbleche

ZUBEHÖR SEITEN 25, 40-43

Metallbandsägen vollautomatisch < 45°

- Materialvorschub
- Spannstock schliessen
- Sägearm senken
- Sägearm heben
- Spannstock öffnen

19'900.-

exkl. MwSt. 18'408.88

**VOLLAUTOMATISCHER VORSCHUB
AUTOMATISCHE ARMABSENKUNG UND -ANHEBUNG**

Vollautomatischer Vorschub
Hydraulische oder manuelle Absenkung
Inklusive Maschinenstandfuss, Kühlmittelpumpe
und Zufuhrrollbahn 1'000 x 310 mm

Artikelnummer	120700
Motorspannung / -leistung	400 V / 1.25 kW
Bandgeschwindigkeit	25 - 85 m/min ⁻¹ variabel
Sägebandmass	2'965 x 27 x 0.9 mm
Sägearm schwenkbar bis	60° (Vollautomatisch ≤ 45° / Halbautomatisch 60°)
Tischhöhe	910 mm
Spannstocköffnung	300 mm
Abmessung	2'800 x 1'800 x 1'800 mm
Gewicht	680 kg
Lieferumfang	Bedienungsanleitung Bi-Metall-Sägeband M42 6/10 Z Netzstecker 400 V (CEE 16)

Schnittkapazitäten

Vollautomatisch	90°	260 mm	255 mm	295 x 230 mm	290 x 100 mm
	90° Vollmaterial	100 mm	--	--	--
	45° rechts	240 mm	215 mm	225 x 215 mm	--
	45° rechts Vollmat.	80 mm	--	--	--
Halbautomatisch	60°	160 mm	130 mm	160 x 130 mm	--
	60° Vollmaterial	50 mm	--	--	--



Metall-Bandsägeblätter

	Artikelnummer	Abmessung	Zusatz	Preis *
zu Modell Marpol 94, 95	120200	1'140 × 13 × 0.65 mm Z 8/12	M42 Bi-Metall	46.00
	120201	1'140 × 13 × 0.65 mm Z 10/14	M42 Bi-Metall	46.00
	120220	1'140 × 13 × 0.65 mm Z 14	M42 Bi-Metall	59.00
	120211	1'140 × 13 × 0.65 mm Z 18	M42 Bi-Metall	63.00
zu Modell Femi 105 XL	120331	1'335 × 13 × 0.65 mm Z 6	M42 Bi-Metall	63.00
	120330	1'335 × 13 × 0.65 mm Z 8/12	M42 Bi-Metall	63.00
	120332	1'335 × 13 × 0.65 mm Z 14	M42 Bi-Metall	63.00
	120333	1'335 × 13 × 0.65 mm Z 18	M42 Bi-Metall	63.00
zu Modell BSP-125VM Marpol 88, 90, 91	120335	1'440 × 13 × 0.65 mm Z 6	M42 Bi-Metall	53.00
	120202	1'440 × 13 × 0.65 mm Z 8/12	M42 Bi-Metall	53.00
	120203	1'440 × 13 × 0.65 mm Z 10/14	M42 Bi-Metall	53.00
	120336	1'440 × 13 × 0.65 mm Z 14	M42 Bi-Metall	53.00
	120337	1'440 × 13 × 0.65 mm Z 18	M42 Bi-Metall	53.00
zu Modell BSS-150VM	120339	1'735 × 13 × 0.9 mm Z 6	M42 Bi-Metall	60.00
	120340	1'735 × 13 × 0.6 mm Z 6/10	M42 Bi-Metall	60.00
	120801	1'735 × 13 × 0.65 mm Z 8/12	M42 Bi-Metall	60.00
	120802	1'735 × 13 × 0.65 mm Z 10/14	M42 Bi-Metall	60.00
	120338	1'735 × 13 × 0.9 mm Z 14	M42 Bi-Metall	60.00
	120803	1'735 × 13 × 0.65 mm Z 18	M42 Bi-Metall	60.00
zu Modell BSP-170VM	120804	2'035 × 20 × 0.9 mm Z 6/10	M42 Bi-Metall	69.00
	120805	2'035 × 20 × 0.9 mm Z 8/12	M42 Bi-Metall	69.00
	120806	2'035 × 20 × 0.9 mm Z 10/14	M42 Bi-Metall	69.00
	120823	2'035 × 20 × 0.9 mm Z18	M42 Bi-Metall	69.00
zu Modell BSS-185VM	120835	2'080 × 20 × 0.9 mm Z 5/8	M42 Bi-Metall	69.00
	120807	2'080 × 20 × 0.9 mm Z 6/10	M42 Bi-Metall	69.00
	120808	2'080 × 20 × 0.9 mm Z 10/14	M42 Bi-Metall	69.00
	120822	2'080 × 20 × 0.89 mm Z14	M42 Bi-Metall	69.00
	120809	2'080 × 20 × 0.9 mm Z 18	M42 Bi-Metall	69.00
zu Modell BSS-220-2T / VT BSS-223-2T / VT	120825	2'455 × 27 × 0.9 mm Z 5/8	M42 Bi-Metall	98.00
	120826	2'455 × 27 × 0.9 mm Z 6/10	M42 Bi-Metall	98.00
	120204	2'455 × 27 × 0.9 mm Z 10/14	M42 Bi-Metall	118.00
	120810	2'460 × 27 × 0.9 mm Z 4/6	M42 Bi-Metall	98.00
	120811	2'460 × 27 × 0.9 mm Z 6/10	M42 Bi-Metall	98.00
	120812	2'460 × 27 × 0.9 mm Z 10/14	M42 Bi-Metall	98.00
	120813	2'460 × 27 × 0.9 mm Z 14	M42 Bi-Metall	98.00
zu Modell BSS-260VT / VTSA / VTFA	120817	2'965 × 27 × 0.9 mm Z 6/10	M42 Bi-Metall	105.00
	120818	2'965 × 27 × 0.9 mm Z 8/12	M42 Bi-Metall	105.00
	120819	2'965 × 27 × 0.9 mm Z 10/14	M42 Bi-Metall	105.00
zu Modell BSS-180-4T	120840	2'360 × 20 × 0.9 mm Z 5/8	M42 Bi-Metall	76.00
	120814	2'360 × 20 × 0.9 mm Z 6/10	M42 Bi-Metall	76.00
	120815	2'360 × 20 × 0.9 mm Z 8/12	M42 Bi-Metall	76.00
	120816	2'360 × 20 × 0.9 mm Z 10/14	M42 Bi-Metall	76.00
	120856	2'360 × 20 × 0.9 mm Z 18	M42 Bi-Metall	76.00
zu Modell BSS-330VTSA	120832	3'820 × 34 × 1.1 mm Z 4/6	M42 Bi-Metall	139.00
	120833	3'820 × 34 × 1.1 mm Z 6/10	M42 Bi-Metall	139.00
Diverse Dimensionen	120208	1'470 × 13 × 0.65 mm Z 6/10	M42 Bi-Metall	54.00
	120800	1'470 × 13 × 0.65 mm Z 10/14	M42 Bi-Metall	54.00
	120830	1'470 × 13 × 0.65 mm Z 14	M42 Bi-Metall	54.00
	120205	1'900 × 13 × 0.65 mm Z 8/12	M42 Bi-Metall	72.00
	120222	1'900 × 13 × 0.65 mm Z 14	für Chromstahl	72.00
	120827	2'480 × 27 × 0.9 mm Z 10/14	M42 Bi-Metall	98.00
	120845	3'160 × 27 × 0.9 mm Z 5/8	M42 Bi-Metall	105.00
	120855	3'160 × 27 × 0.9 mm Z 14	M42 Bi-Metall	109.00
	120850	3'345 × 27 × 0.9 mm Z 5/8	M42 Bi-Metall	123.00



METALLKREISSÄGEN



VARIO

Unsere Metallkreissägen verfügen über folgende Merkmale:

- 2-tourige Motoren oder variabel
- 24-Volt-Steuerung mit Motorschutzschalter *
- Schnellspannschraubstock
- Kühlmittleinrichtung
- Stabiler Standfuss (ab 315)
- Für Gehrungsschnitte links und rechts *

* ausser KSP-235VM

ZUBEHÖR SEITEN 40-43, 46



Maschinenstandfuss

zu KSS-250-2ST

Artikelnummer 120759
460 x 420 x 680 mm
CHF 299.00
Details Seite 41



KSP-235VM



990.-

exkl. vRG 5.56/MwSt. 910.26

variable Drehzahl
30 - 85 U/min⁻¹

KSS-250-2ST



2'890.-

exkl. vRG 18.52/MwSt. 2'654.93

2 Geschwindigkeiten
45/90 U/min⁻¹

Lieferung ohne Maschinenstandfuss

KSS-315-2ST



3'690.-

exkl. vRG 18.52/MwSt. 3'394.99

2 Geschwindigkeiten
schnell 44/88 U/min⁻¹

Artikelnummer	120664	120660	120661
Motorspannung / -leistung	230 V / 1.5 kW	400 V / 0.95 kW	400 V / 1.3 kW
Drehzahl 1 / Drehzahl 2	30 - 85 U/min ⁻¹ variabel	45 U/min ⁻¹ / 90 U/min ⁻¹	44 U/min ⁻¹ / 88 U/min ⁻¹
Sägeblattmass	235 x 2 x 32 mm	250 x 2 x 32 mm	315 x 2.5 x 32 mm
Zahnung	180 Z	160 Z	120 Z
Spannstocköffnung	75 mm	100 mm	120 mm
Abmessung	330 x 510 x 430 mm	935 x 960 x 931 mm	990 x 1'020 x 1'830 mm
Gewicht	20 kg	120 kg	160 kg
Lieferumfang	Bedienungsanleitung Sägeblatt 180 Z	Bedienungsanleitung Sägeblatt 160 Z Netzstecker 400 V (CEE 16)	Bedienungsanleitung Sägeblatt 120 Z Netzstecker 400 V (CEE 16)
Schnittkapazitäten			
90° Vollmaterial	30 mm	--	--
90°	65 mm	65 mm	70x56 mm
45° rechts Vollmaterial	25 mm	--	--
45° rechts	60 mm	40 mm	60x50 mm
45° links Vollmaterial	--	--	--
45° links	--	--	--
	30 mm	65 mm	90x50 mm
	30 mm	--	--
	65 mm	55 mm	60x50 mm
	30 mm	--	--
	65 mm	55 mm	60x50 mm
	50 mm	--	--
	90 mm	82 mm	110x70 mm
	50 mm	--	--
	90 mm	80 mm	85x70 mm
	50 mm	--	--
	90 mm	80 mm	85x70 mm

VARIO

VARIO

KSS-315-2LT

KSS-315VT

KSS-350VT

NEW



3'690.-

exkl. vRG 18.52/MwSt. 3'394.99

4'990.-

exkl. vRG 18.52/MwSt. 4'597.58

6'290.-

exkl. MwSt. 5'818.68

2 Geschwindigkeiten
langsam 22/44 U/min⁻¹

variable Drehzahl
15 - 120 U/min⁻¹

variable Drehzahl
24 - 120 U/min⁻¹

120662

120663

120350

400 V / 0.65/1.3 kW

400 V / 0.75 kW

400 V / 2.2 kW

22 U/min⁻¹ / 44 U/min⁻¹

15 - 120 U/min⁻¹ variabel

24 - 120 U/min⁻¹ variabel

315 x 2.5 x 32 mm

315 x 2.5 x 32 mm

350 x 2.5 x 32 mm

160 Z

120 Z

120 Z

120 mm

120 mm

170 mm

990 x 1'020 x 1'830 mm

990 x 1'020 x 1'830 mm

1'260 x 1'030 x 1'820 mm

160 kg

160 kg

250 kg

Bedienungsanleitung
Sägeblatt 160 Z
Netzstecker 400 V (CEE 16)

Bedienungsanleitung
Sägeblatt 120 Z
Netzstecker 400 V (CEE 16)

Bedienungsanleitung
Sägeblatt 120 Z
Netzstecker 400 V (CEE 16)



50 mm	--	--
100 mm	82 mm	110x70 mm
50 mm	--	--
90 mm	80 mm	85x70 mm
40 mm	--	--
90 mm	80 mm	85x70 mm



50 mm	--	--
100 mm	82 mm	110x70 mm
50 mm	--	--
90 mm	80 mm	85x70 mm
40 mm	--	--
90 mm	80 mm	85x70 mm



85 mm	--	--
120 mm	105 mm	160x90 mm
75 mm	--	--
100 mm	85 mm	85x70 mm
75 mm	--	--
100 mm	85 mm	85x70 mm



SCHLEIFMASCHINEN



Unsere Doppelschleifmaschinen verfügen über folgende Merkmale:

- Vibrationsarmer Motor
- Thermischer Motorschutz
- Notausschalter
- Wellenverlängerung *
- Schwabbelscheibe *
- Splitterschutz aus Plexiglas

* ausser Marpol 143, DS-300T, DS-250T

ZUBEHÖR SEITEN 44-45



Maschinenstandfuss

für Schleifmaschinen

Artikelnummer 120734
300 × 280 × 830 mm
CHF 139.00
Details Seite 41

DS-150M



339.-

exkl. vRG 2.31/MwSt. 311.29

mit Schleifscheiben K36 und K60
verstellbarer Werkzeughalter
Splitterschutz

DS-200M



495.-

exkl. vRG 5.56/MwSt. 452.35

mit Schleifscheiben K36 und K60
verstellbarer Werkzeughalter
Splitterschutz

DS-200T



495.-

exkl. vRG 5.56/MwSt. 452.35

mit Schleifscheiben K36 und K60
verstellbarer Werkzeughalter
Splitterschutz

Artikelnummer	120630	120631	120632
Motorspannung / -leistung	230 V / 0.30 kW	230 V / 0.45 kW	400 V / 0.45 kW
Drehzahl	2'850 U/min ⁻¹	2'850 U/min ⁻¹	2'850 U/min ⁻¹
Schleifscheibe	150 × 25 × 20 mm	200 × 25 × 20 mm	200 × 25 × 20 mm
Bürste	--	--	--
Absauganschlüsse	--	2 × Ø 36 mm	2 × Ø 36 mm
Abmessung	400 × 190 × 270 mm	480 × 300 × 290 mm	480 × 300 × 290 mm
Gewicht	12 kg	21 kg	21 kg
Lieferumfang	Bedienungsanleitung 1 Schleifscheibe K36 1 Schleifscheibe K60 Wellenverlängerung Schwabbelscheibe	Bedienungsanleitung 1 Schleifscheibe K36 1 Schleifscheibe K60 Wellenverlängerung Schwabbelscheibe	Bedienungsanleitung 1 Schleifscheibe K36 1 Schleifscheibe K60 Wellenverlängerung Schwabbelscheibe Netzstecker 400 V (CEE16)

NEW

DS-300T



1'450.-

exkl. vRG 18.52/MwSt. 1'322.83

NEW

DSB-250T



759.-

exkl. vRG 10.00/MwSt. 692.13

NEW

DSB-200T



539.-

exkl. vRG 5.56/MwSt. 493.05



2'290.-

exkl. vRG 5.56/MwSt. 2'112.85

mit Schleifscheiben
K36 und K60

120132

400 V / 1.8 kW

1'420 U/min⁻¹

300 × 50 × 25.4 mm

--

2 × Ø 36 mm

740 × 475 × 390 mm

76 kg

Bedienungsanleitung
1 Schleifscheibe K36
1 Schleifscheibe K60
Netzstecker 400 V (CEE16)

mit Schleifscheibe K60,
Bürste, Wellenverlängerung und
Schwabbelscheibe

121300

400 V / 0.46 kW

2'850 U/min⁻¹

200 × 25 × 20 mm

200 × 25 × 16 mm

1 × Ø 36 mm / 1 × Ø 100 mm

520 × 320 × 340 mm

20 kg

Bedienungsanleitung
1 Schleifscheibe K60
1 Bürste
1 Wellenverlängerung
1 Schwabbelscheibe
Netzstecker 400 V (CEE16)

mit Schleifscheibe K36,
und Drahtbürste

121301

400 V / 1.0 kW

2'850 U/min⁻¹

250 × 38 × 25.4 mm

250 × 25 × 25.4 mm

1 × Ø 36 mm / 1 × Ø 100 mm

610 × 440 × 380 mm

44 kg

Bedienungsanleitung
1 Schleifscheibe K36
1 Drahtbürste
Netzstecker 400 V (CEE16)

Für Bürsten 250 mm / 20 mm
Lieferung ohne Bürsten

120133

400 V / 1.12 kW

1'400 U/min⁻¹

--

--

ja

920 × 300 × 350 mm

23 kg

Bedienungsanleitung
Netzstecker 400 V (CEE16)



SCHLEIFMASCHINEN



Unsere Bandschleifmaschinen von Proton verfügen über folgende Merkmale:

- Vibrationsarmer Motor
- Thermischer Motorschutz
- Notausschalter
- Wellenverlängerung*
- Schwabbelscheibe*
- Splitterschutz aus Plexiglas*

* ausser BTS-200M, TS-300M

ZUBEHÖR SEITEN 44-45



Maschinenstandfuss

mit Staubabsaugsystem für alle Schleifmaschinen und Bandschleifer

Artikelnummer 120666
450 × 450 × 842 mm
CHF 1'450.00
Details Seite 41



TOP SELLER

439.-

exkl. vRG 2.31/MwSt. 403.80

mit Schleifscheibe K60
50 mm Schleifband
verstellbarer Werkzeughalter

669.-

exkl. vRG 10.00/MwSt. 608.87

mit Schleifscheibe K60
100 mm Schleifband
verstellbarer Werkzeughalter

569.-

exkl. vRG 5.56/MwSt. 520.80

Schleifarmwinkel verstellbar
verstellbarer Arbeitstisch
(90° - 45°), Späneschutz
Adapter für Absaugung
Gehrungsanschlag,
selbstklebende Klettscheibe 200 mm

Artikelnummer	120633	120634	120880
Motorspannung / -leistung	230 V / 0.35 kW	400 V / 0.75 kW	230 V / 0.4 kW
Drehzahl	2'850 U/min ⁻¹	2'850 U/min ⁻¹	1'850 U/min ⁻¹
Schleifbandabmessung	50 × 1'000 mm	100 × 1'000 mm	100 × 915 mm
Bandgeschwindigkeit	15 m / Sek.	15 m / Sek.	8 m / Sek.
Schleifscheiben-Abmessung	150 × 25 × 20 mm	200 × 25 × 20 mm	200 mm
Anschlüsse Absaugstutzen	1 × Ø 36 mm	2 × Ø 36 mm	1 × Ø 38 mm
Abmessung	450 × 250 × 570 mm	550 × 310 × 580 mm	350 × 450 × 500 mm
Gewicht	16 kg	29 kg	26 kg
Lieferumfang	Bedienungsanleitung 1 Schleifband K100 1 Schleifscheibe Ø 150 mm K60 1 Wellenverlängerung 1 Schwabbelscheibe Ø 125 mm	Bedienungsanleitung 1 Schleifband K100 1 Schleifscheibe Ø 200 mm K60 1 Wellenverlängerung 1 Schwabbelscheibe Ø 175 mm Netzstecker 400 V (CEE16)	Bedienungsanleitung 1 Schleifband K100 1 Schleifscheibe Ø 200 mm K100 Gehrungsanschlag

NEW

TS-300M

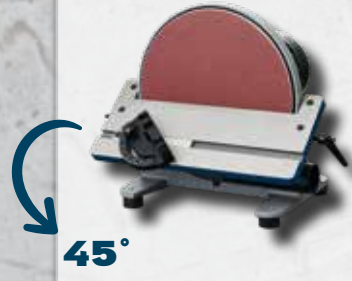

399.-

exkl. vRG 10.00/MwSt. 359.10

Auflage-/Arbeitstisch verstellbar
(400 x 133 mm / 0° - 45°),
Späneschutz
Adapter für Absaugung
Gehrungsanschlag

120881

230 V / 0.75 kW

1'420 U/min⁻¹

--

--

Ø 305 mm

1 x Ø 50 mm

400 x 400 x 380 mm

25 kg

Bedienungsanleitung
Schleifscheibe mit Klett 305 mm
Gehrungsanschlag

MARPOL 3075



2'490.-

exkl. vRG 10.00/MwSt. 2'293.42

120125

400 V / 2 - 3 kW

1'400 - 2'800 U/min⁻¹

75 x 2'000 mm

15 - 30 m / Sek.

--

vorne Ø 100 mm / hinten Ø 80 mm

400 x 400 x 1'100 mm

65 kg

Bedienungsanleitung
Schleifband 75 x 2'000 mm, K60
ohne Stecker geliefert

MARPOL 210



2'590.-

exkl. vRG 10.00/MwSt. 2'385.93

120120

400 V / 1.2 kW

2'800 U/min⁻¹

100 x 1'000 mm

15 m / Sek.

200 x 25 x 20 mm, K60

1 x Ø 100 mm

650 x 280 x 630 mm

29 kg

Bedienungsanleitung
Schleifband 100 x 1'000 mm, K80
Schleifscheibe K60
ohne Stecker geliefert

MARPOL 205



Maschinenstandfuss
passend zu Marpol 143 / 210 / 205
Artikelnummer 120240
CHF 469.00
Details Seite 41

2'890.-

exkl. vRG 10.00/MwSt. 2'663.45

120123

400 V / 1.2 kW

2'800 U/min⁻¹

100 x 1'000 mm

15 m / Sek.

200 x 20 x 40 mm, Messing

2 x Ø 100 mm

600 x 350 x 800 mm

24 kg

Bedienungsanleitung
Schleifband 100 x 1'000 mm, K60
ohne Stecker geliefert

Lieferung ohne Bürste



HOLZBANDSÄGEN



Unsere Holzbandsägen verfügen über folgende Merkmale:

- Stabiler Standfuss
- Profi-Qualität
- 2 Geschwindigkeiten *
- Absauganschluss
- Schwenkbarer Tisch
- Parallelanschlag

* ausser HBS-356M

ZUBEHÖR SEITE 47



HBS-305-2M



NEW

899.-

exkl. vRG 10.00/MwSt. 821.64

Mit fahbarem Sockel
2 Geschwindigkeiten

HBS-356M



1'790.-

exkl. vRG 18.52/MwSt. 1'637.35

HBS-430-2M



2'790.-

exkl. vRG 18.52/MwSt. 2'562.42

2 Geschwindigkeiten

HBS-430-2T



2'790.-

exkl. vRG 18.52/MwSt. 2'562.42

2 Geschwindigkeiten

Artikelnummer	120869	120870	120871	120872
Motorspannung / -leistung	230 V / 0.75 kW	230 V / 0.55 kW	230 V / 1.3 kW	400 V / 1.5 kW
Schnittkapazität Breite	300 mm	339 mm	410 mm	410 mm
mit Parallelanschlag	180 mm	300 mm	370 mm	370 mm
Schnittkapazität Höhe	165 mm	200 mm	300 mm	300 mm
Schwenkbar bis	links 10° / rechts 45°	links 10° / rechts 45°	links 10° / rechts 45°	links 10° / rechts 45°
Ausladung	305 mm	345 mm	415 mm	415 mm
Tischmass	480 x 390 mm	356 x 356 mm	430 x 430 mm	430 x 430 mm
Bandrad Ø	305 mm	356 mm	430 mm	430 mm
Sägebandgeschwindigkeit	370 / 800 m/min ⁻¹	945 m/min ⁻¹	490 / 1'000 m/min ⁻¹	490 / 1'000 m/min ⁻¹
Sägebandmass	2'240 x 16 x 0.8 mm 6Z	2'560 x 10 x 0.65 mm 6Z	3'340 x 12.7 x 0.5 mm 6Z	3340 x 12.7 x 0.5 mm 6Z
Tischhöhe	1'000 mm	1'066 mm	950 mm	950 mm
Anschluss Absaugung	Ø 45 mm	Ø 100 mm	2 x Ø 100 mm	2 x Ø 100 mm
Abmessung L / B / H	940 x 700 x 1'600 mm	550 x 660 x 1'753 mm	820 x 670 x 1'880 mm	820 x 670 x 1'880 mm
Gewicht	55 kg	78 kg	121 kg	121 kg
Lieferumfang	Bedienungsanleitung Sägeband 6Z Schiebestock 120992	Bedienungsanleitung Sägeband 6Z	Bedienungsanleitung Sägeband 6Z	Bedienungsanleitung Sägeband 6Z Netzstecker 400 V (CEE 16)



HBS-480-2T



3'150.-

exkl. vRG 18.52/MwSt. 2'895.45

2 Geschwindigkeiten

120873

3x400 V / 1.5 kW

462 mm

422 mm

300 mm

links 10° / rechts 45°

470 mm

480 x 480 mm

480 mm

520 / 1'130 m/min⁻¹

3'632 x 19 x 0.65 mm 6Z

950 mm

2x Ø 100 mm

920 x 770 x 1'990 mm

145 kg

Bedienungsanleitung
Sägeband 6Z
Netzstecker 400 V (CEE 16)

AS-1000M / AS-2000M

inkl. 2.5m Saugschlauch,
2 Befestigungsbriden und
2 Spänefangsäcke



AS-1000M



590.-

exkl. vRG 10.00/MwSt. 535.79

Absauganlage mit
Schwerlastträgern

AS-2000M



990.-

exkl. vRG 10.00/MwSt. 905.82

Absauganlage mit
Schwerlastträgern

Artikelnummer	120683	120685
Spannung / Leistung	230 V / 0.75 kW	230 V / 1.5 kW
Saugvolumen	1'000 m ³ /h	2'000 m ³ /h
Sammelvolumen Späne	115 Liter	200 Liter
Unterdruck	1050 Pa	1750 Pa
Schlauchanschluss	100 mm	100 mm
Lärmpegel	55/65 dB	75/85 dB
Abmessung	900 x 450 x 1'600 mm	1100 x 500 x 2'300 mm
Gewicht	28 kg	58 kg

ZUBEHÖR ABSAUGANLAGEN

Art.-Nr.	Bezeichnung	Preis *
120694	Saugschlauch zu Absauganlage, Ø 100 mm Rolle à 15 m	270.00
120694m	Saugschlauch zu Absauganlage, Ø 100 mm pro Meter	20.00
120693	Y-Verteiler zu Absauganlage, Ø 100 mm	29.40
120684	Wabenfilter zu AS-1000M	299.00
120687	Filtersack weiss zu AS-1000M	45.00
120688	Spänefangsack transparent, 620 x 800 mm zu AS-1000M	Set à 5 Stk. 25.00
120686	Wabenfilter zu AS-2000M	569.00
120689	Filtersack weiss zu AS-2000M	99.00
120691	Spänefangsack transparent, 800 x 1'000 mm zu AS-2000M	Set à 5 Stk. 29.00

Wabenfilter





Unsere Dekupiersägen verfügen über folgende Merkmale:

- mit Abblasvorrichtung
- verstellbarer Arbeitstisch
- Späneschutz
- Adapter für Absaugung

ZUBEHÖR SEITE 35

DEKUPIERSÄGEN



VARIO

FS-460VM

FS-460-2M



850.-

exkl. vRG 5.56/MwSt. 780.75



950.-

exkl. vRG 5.56/MwSt. 873.26

variable Geschwindigkeitseinstellung

2 Geschwindigkeiten

Artikelnummer	120670	120671
Abmessung	290 × 640 × 380 mm	290 × 640 × 380 mm
Motor	230 V / 0.12 kW	230 V / 0.12 kW
Hubzahl	400 – 1'400 / min variabel	700 / 1'400 / min
Sägeblatt-Hubhöhe	20 mm	20 mm
Sägeblattmass	130 mm	130 mm
Ausladung	460 mm	460 mm
Gusstischgrösse	225 × 440 mm	225 × 440 mm
Gewicht	29 kg	29 kg
Schnitthöhe	90° 45°	60 mm 45 mm

MADE IN SWITZERLAND



Laubsägeblätter zu Dekupiersäge

Artikelnummer	Bezeichnung	Satz	Preis *
150001	Laubsägeblätter-Satz für Holz, 5" - 130 mm, Wood #1	assortiert, 18-tlg. (6x3 Stk.)	17.90
150002	Laubsägeblätter-Satz für Holz, Metall und Kunststoff, 5" - 130 mm, manual	assortiert, 18-tlg. (6x3 Stk.)	19.90
150031	Laubsägeblätter für Holz, Metall und Kunststoff, Skip Nr. 1, 5" - 130 mm	12-tlg.	6.40
150030	Laubsägeblätter für Holz, Metall und Kunststoff, Skip Nr. 2/0, 5" - 130 mm	12-tlg.	6.40
150003	Laubsägeblätter für Holz, Metall und Kunststoff, Skip Nr. 3, 5" - 130 mm	12-tlg.	5.50
150026	Laubsägeblätter für Holz, Metall und Kunststoff, Skip Nr. 4, 5" - 130 mm	12-tlg.	6.40
150004	Laubsägeblätter für Holz, Metall und Kunststoff, Skip Nr. 5, 5" - 130 mm	12-tlg.	5.50
150027	Laubsägeblätter für Holz, Metall und Kunststoff, Skip Nr. 6, 5" - 130 mm	12-tlg.	6.40
150032	Laubsägeblätter für Holz, Metall und Kunststoff, Skip Nr. 7, 5" - 130 mm	12-tlg.	6.70
150033	Laubsägeblätter für Holz, Metall und Kunststoff, Skip Nr. 9, 5" - 130 mm	12-tlg.	6.90
150005	Laubsägeblätter für Holz, Skip Reverse Nr. 5R, 5" - 130 mm	12-tlg.	7.35
150006	Laubsägeblätter für Holz, Skip Reverse Nr. 7R, 5" - 130 mm	12-tlg.	7.35
150007	Laubsägeblätter für Holz, MGT Nr. 3SPR, 5" - 130 mm	12-tlg.	10.05
150008	Laubsägeblätter für Holz, MGT Nr. 5SPR, 5" - 130 mm	12-tlg.	10.05
150013	Laubsägeblätter für Holz, Metall und Kunststoff, Spiral Nr. 2/0, 5" - 130 mm	12-tlg.	8.55
150014	Laubsägeblätter für Holz, Metall und Kunststoff, Spiral Nr. 4, 5" - 130 mm	12-tlg.	8.55
150015	Laubsägeblätter für Holz, Metall und Kunststoff, Spiral Nr. 5, 5" - 130 mm	12-tlg.	9.00
150016	Laubsägeblätter für Holz und Kunststoff, DS Nr. 0, 5" - 130 mm	12-tlg.	5.50
150017	Laubsägeblätter für Holz und Kunststoff, DS Nr. 1, 5" - 130 mm	12-tlg.	5.50
150018	Laubsägeblätter für Holz und Kunststoff, DS Nr. 2, 5" - 130 mm	12-tlg.	5.50
150019	Laubsägeblätter für Holz und Kunststoff, DS Nr. 3, 5" - 130 mm	12-tlg.	5.50
150020	Laubsägeblätter für Holz und Kunststoff, DS Nr. 4, 5" - 130 mm	12-tlg.	5.50
150021	Laubsägeblätter für Holz und Kunststoff, DS Nr. 5, 5" - 130 mm	12-tlg.	5.50
150022	Laubsägeblätter für Holz und Kunststoff, DS Nr. 6, 5" - 130 mm	12-tlg.	5.50
150028	Laubsägeblätter für Holz und Kunststoff, DS Nr. 7, 5" - 130 mm	12-tlg.	6.50
150029	Laubsägeblätter für Holz und Kunststoff, DS Nr. 9, 5" - 130 mm	12-tlg.	6.70
150023	Laubsägeblätter für Holz, Metall und Kunststoff, MC Nr. 2/0, 5" - 130 mm	12-tlg.	8.85
150024	Laubsägeblätter für Holz, Metall und Kunststoff, MC Nr. 1, 5" - 130 mm	12-tlg.	8.85
150025	Laubsägeblätter für Holz, Metall und Kunststoff, MC Nr. 3, 5" - 130 mm	12-tlg.	8.85
150034	Laubsägeblätter für Holz, Metall und Kunststoff, MC Nr. 5, 5" - 130 mm	12-tlg.	10.40
150009	Laubsägeblätter mit Stift für Kunststoff und Weichholz, 5" - 15TPI, 130 mm	6-tlg., PR 0.50x3.00	6.05
150010	Laubsägeblätter mit Stift für Kunststoff und Weichholz, 5" - 25TPI, 130 mm	6-tlg., PR 0.25x2.00	6.05
150011	Laubsägeblätter mit Stift für Kunststoff und Holz, 5" - 9TPI, 130 mm	6-tlg., PS 0.50x3.00	6.05
150012	Laubsägeblätter mit Stift für Kunststoff und Holz, 5" - 18.5TPI, 130 mm	6-tlg., PS 0.25x2.00	6.05

Schleifbänder zu Dekupiersäge FS-460-2M & FS-460VM

Artikelnummer	Bezeichnung	Dimension	Körnung	Satz	Preis *
120670105	Schleifband für Dekupiersäge	6 / 130 mm	80	4-tlg.	12.00
120670106	Schleifband für Dekupiersäge	6 / 130 mm	120	4-tlg.	12.00
120670107	Schleifband für Dekupiersäge	6 / 130 mm	240	4-tlg.	12.00
120670108	Schleifband für Dekupiersäge	6 / 130 mm	360	4-tlg.	12.00
120670109	Schleifband-Set für Dekupiersäge	6 / 130 mm	80, 120, 240, 360	Set 4-tlg.	12.00
120670110	Schleifband für Dekupiersäge	12 / 130 mm	80	4-tlg.	12.00
120670111	Schleifband für Dekupiersäge	12 / 130 mm	120	4-tlg.	12.00
120670112	Schleifband für Dekupiersäge	12 / 130 mm	240	4-tlg.	12.00
120670113	Schleifband für Dekupiersäge	12 / 130 mm	360	4-tlg.	12.00
120670115	Schleifband-Set für Dekupiersäge	12 / 130 mm	80, 120, 240, 360	Set 4-tlg.	12.00





MBS-13M

Metallbohrer-Schärfgeräte

MBS-30M



1'190.-

exkl. vRG 2.31/MwSt. 1'098.52

Präzises Schleifen +/- 0.05mm
Schneller Flanken- und Spitzenwinkelschliff in einer Aufspannung
Starker Motor mit konstanter Drehzahl ergibt feinstes Schleifbild
Ausgerüstet mit Spannzangen ER20: 3, 4, 5, 6, 7, 8, 9, 10, 11, 12, 13 mm
Ausgerüstet mit CBN bestückter Schleifscheibe
Abmessungen: 282 x 185 x 110 mm



2'290.-

exkl. vRG 5.56/MwSt. 2'112.85

Präzises Schleifen +/- 0.05mm
Schneller Flanken- und Spitzenwinkelschliff in einer Aufspannung
Starker Motor mit konstanter Drehzahl ergibt feinstes Schleifbild
Ausgerüstet mit Spannzangen ER40:
12, 13, 14, 15, 16, 17, 18, 19, 20, 21, 22, 23, 24, 25 mm
Option: Spannzangen ER40 in 8, 9, 10, 11, 26, 27, 28, 29, 30 mm erhältlich
Ausgerüstet mit CBN bestückter Schleifscheibe
Abmessungen: 380 x 240 x 200 mm

Modell	Artikelnummer	Bohrerbereich	Flankenwinkel	Motorspannung	Drehzahl	Gewicht
MBS-13M	120680	2 - 13 mm	90 - 140°	230 V	5'100 Tr/min ⁻¹	9.5 kg
MBS-30M	120681	8 - 30 mm	100 - 136°	230 V	5'300 Tr/min ⁻¹	22 kg



Spannzangen

Artikelnummer	Bezeichnung	Preis *	Artikelnummer	Bezeichnung	Preis *
190001	Spannzange ER20, 2 mm	29.00	190019	Spannzange ER40, 13.1 - 14 mm	35.00
190002	Spannzange ER20, 2.1 - 3 mm	23.80	190020	Spannzange ER40, 14.1 - 15 mm	35.00
190003	Spannzange ER20, 3.1 - 4 mm	23.80	190021	Spannzange ER40, 15.1 - 16 mm	35.00
190004	Spannzange ER20, 4.1 - 5 mm	23.80	190022	Spannzange ER40, 16.1 - 17 mm	35.00
190005	Spannzange ER20, 5.1 - 6 mm	23.80	190023	Spannzange ER40, 17.1 - 18 mm	35.00
190006	Spannzange ER20, 6.1 - 7 mm	23.80	190024	Spannzange ER40, 18.1 - 19 mm	35.00
190007	Spannzange ER20, 7.1 - 8 mm	23.80	190025	Spannzange ER40, 19.1 - 20 mm	35.00
190008	Spannzange ER20, 8.1 - 9 mm	23.80	190026	Spannzange ER40, 20.1 - 21 mm	35.00
190009	Spannzange ER20, 9.1 - 10 mm	23.80	190027	Spannzange ER40, 21.1 - 22 mm	35.00
190010	Spannzange ER20, 10.1 - 11 mm	23.80	190028	Spannzange ER40, 22.1 - 23 mm	35.00
190011	Spannzange ER20, 11.1 - 12 mm	23.80	190029	Spannzange ER40, 23.1 - 24 mm	35.00
190012	Spannzange ER20, 12.1 - 13 mm	23.80	190030	Spannzange ER40, 24.1 - 25 mm	35.00
190013	Spannzange ER40, 7.1 - 8 mm	39.00	190031	Spannzange ER40, 25.1 - 26 mm	35.00
190014	Spannzange ER40, 8.1 - 9 mm	39.00	190032	Spannzange ER40, 26.1 - 27 mm	35.00
190015	Spannzange ER40, 9.1 - 10 mm	35.00	190033	Spannzange ER40, 27.1 - 28 mm	39.00
190016	Spannzange ER40, 10.1 - 11 mm	35.00	190034	Spannzange ER40, 28.1 - 29 mm	39.00
190017	Spannzange ER40, 11.1 - 12 mm	35.00	190035	Spannzange ER40, 29.1 - 30 mm	39.00
190018	Spannzange ER40, 12.1 - 13 mm	35.00			



Spanschraubstock

Leichte Ausführung

Artikelnummer	Backenbreite/Spannweite	T-Nutenbreite	Tiefe	Gewicht	Lochabstand	Preis *
120701	80 × 75 mm	12 mm	27 mm	2.8 kg	110 mm	79.00
120702	100 × 90 mm	12 mm	30 mm	3.6 kg	130 mm	99.00



Maschinen-Schraubstock

Zubehör Schraubstöcke für diverse Bohrmaschinen und Bohr-/Fräsmaschinen Modelle geeignet. Aus massivem Stahlguss, universelle Befestigungsmöglichkeiten, beide Backen mit Prismen und Auflageflächen zum Spannen von flachen Werkstücken, beide Backen geschliffen.

Artikelnummer	Backenbreite/Spannweite	T-Nutenbreite	Tiefe	Gewicht	Lochabstand	Preis *
120703	83 × 85 mm	12 mm	26 mm	3.6 kg	130 mm	109.00
120704	103 × 103 mm	12 mm	32 mm	5.5 kg	153 mm	159.00
120705	130 × 124 mm	14 mm	38 mm	8.3 kg	185 mm	199.00
120706	150 × 152 mm	16 mm	38 mm	11.8 kg	200 mm	229.00



Maschinen-Schraubstock mit Schnellverstellung

Aus massivem Stahl, universelle Befestigungsmöglichkeit, beide Backen mit Prismen und Auflagefläche zum Spannen von flachen Werkstücken, Schnellverstellung durch Arretierungshebel.

Artikelnummer	Backenbreite/Spannweite	T-Nutenbreite	Tiefe	Gewicht	Lochabstand	Preis *
120707	103 × 105 mm	14 mm	30 mm	7.0 kg	135 mm	189.00
120708	156 × 155 mm	16 mm	38 mm	12.2 kg	200 mm	249.00



3-Weg Maschinen-Schraubstock

Drei Aufspannmöglichkeiten durch zwei zusätzlich bearbeitete Arbeitsflächen (Grund / rechts / stirnseitig). Aus massivem Stahlguss, universelle Befestigungsmöglichkeiten, beide Backen mit Prismen und Auflageflächen, zum Spannen von flachen Werkstücken, beide Backen geschliffen.

Artikelnummer	Backenbreite/Spannweite	T-Nutenbreite	Tiefe	Gewicht	Lochabstand	Preis *
120709	105 × 100 mm	12 mm	30 mm	6.0 kg	125 mm	159.00



Kreuztisch mit Spannstock

Kreuztische mit Spannstock für diverse kleinere Bohr- und Fräsarbeiten. Aus massivem Stahlguss, universelle Befestigungsmöglichkeiten, beide Backen mit Prismen und Auflageflächen für einen festen Halt auch bei flachen Werkstücken.

Artikelnummer	Backenbreite	Spannstocköffnung	Befestigungs-Bohrungen	Gewicht	Lochabstand	Preis *
120861	100 mm	85 mm	12 mm	8.3 kg	110 mm	359.00
120860	150 mm	130 mm	13 mm	19.8 kg	160 mm	459.00



Kegeldorn

Aufnahmedorn für Bohrfutter mit Austreibblappen

Artikelnummer	Durchmesser	Preis *
120721	MK2 / B16	22.00
120722	MK2 / B18	22.00
120723	MK3 / B18	22.00
120724	MK4 / B18	33.00



Reduzierhülse

Für Konus-Verkleinerungen

Artikelnummer	Durchmesser	Preis *
120717	MK2 / MK1	22.00
120718	MK3 / MK2	24.00
120719	MK4 / MK2	33.00
120720	MK4 / MK3	33.00

PROFI QUALITÄT

Einhand-Konusaustreiber

Für einfaches, schnelles Austreiben.

Artikelnummer	Durchmesser	Preis *
120828	MK1 - MK3	79.00
120829	MK4 - MK6	89.00



Einhand-Konusaustreiber

Für einfaches, schnelles und schonendes Austreiben.

Artikelnummer	Spindel-Konus	Preis *
120716	MK1 - MK3	89.00

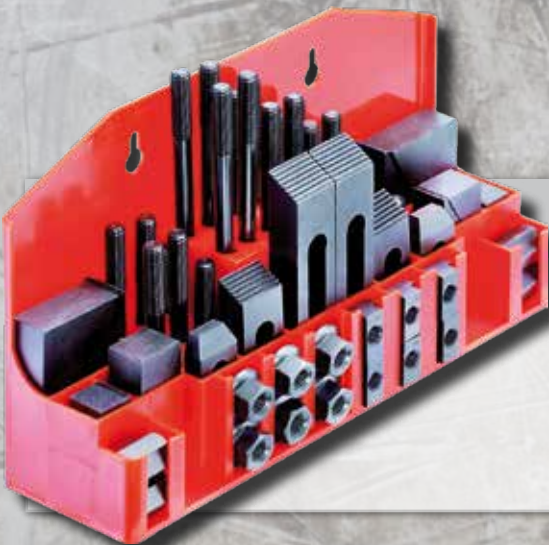

Spannwerkzeug-Sätze 52-teilig

Artikelnummer	für T-Nute	Gewinde	Gewicht	Preis *
120710	10 mm	M 8	7.0 kg	169.00
120711	12 mm	M 10	7.8 kg	179.00
120712	14 mm	M 12	9.4 kg	199.00
120713	16 mm	M 14	10.4 kg	219.00



Details zum Inhalt

Präzisions-Schnellspannbohrfutter



Artikelnummer	Aufnahme	Spannbereich	Gewicht	Preis *
120714	B16	0.5 - 13 mm	1.1 kg	109.00
120793	B16	1 - 16 mm	1.1 kg	129.00
120715	B18	1 - 16 mm	1.2 kg	129.00
120758	B18	3 - 16 mm	1.2 kg	129.00

T-Nutenstein

Geeignet für die Befestigung von Maschinenschraubstücken auf Bohr- und Frästischen.



Artikelnummer	für T-Nute	Gewinde	Länge	Preis *
120726	10 mm	M 8	40 mm	17.00
120727	12 mm	M 10	50 mm	17.00
120728	14 mm	M 12	50 mm	18.00
120729	16 mm	M 14	60 mm	21.00

Spannzangensatz



Artikelnummer	Bezeichnung	Preis *
120920	ER 25 MK2 (M10x1,5 Innengewinde) Spannzangensatz Proton 7-teilig, 3-4/5-6/7-8/9-10/11-12/13-14/15-16 im Holzkoffer	399.00

Artikelnummer	Bezeichnung	Preis *
120921	ER 32 MK3 (M12x1 Innengewinde) Spannzangensatz Proton Innengewinde) 6-teilig, 5-6/7-8/9-10/11-12/15-16/19-20 im Kunststoffkoffer	399.00

Industrieschraubstock Proton



Artikelnummer	Backenbreite	Spannstocköffnung	Gewicht	Preis *
120776	125 mm	85 mm	17.0 kg	320.00

Universal Rundtisch Proton, 150 mm



Artikelnummer	T-Nutenbreite	Gewicht	Preis *
120778	11 mm	12.0 kg	550.00

Industrieschraubstock Proton



Artikelnummer	Backenbreite	Spannstocköffnung	Gewicht	Preis *
120775	152 mm	146 mm	42.0 kg	529.00

Teilapparat Proton inkl. Reitstock + 3 Teilscheiben

Spitzenhöhe
100 mm

Teilscheiben
15 -20 / 21-33 / 37-49

Aufnahme für Dreibackenfutter
135 mm



Artikelnummer	T-Nutenbreite	Gewicht	Preis *
120779	13 mm	19.0 kg	799.00

ZUBEHÖR MASCHINENSTANDFÜSSE



Maschinenstandfuss

Solider Maschinenstandfuss
für Tischbohrmaschinen

geliefert mit Befestigungsschrauben
für Maschinen:
4 Stk M10 x 30 mm
4 Stk M8 x 75 mm
4 Stk M8 x 110 mm
inkl. Muttern und U-Scheiben

Artikelnummer	Masse B / T / H	Gewicht	Preis *
120725	550 x 350 x 800 mm	32 kg	409.00



Maschinentisch

mit 2 Schubladen, verstellbare Füße 200 mm,
Tragkraft 120 kg

Artikelnummer	Masse B / T / H	Gewicht	Preis *
951053	510 x 540 x 550 - 700 mm	45 kg	321.20



* Lieferung OHNE Maschine

Maschinenstandfuss

Maschinenstandfuss zu
Bohrfräsmaschine BF-20VM

Artikelnummer	120571
Abmessung B / T / H	340 x 420 x 800 mm
Gewicht	26 kg
Preis *	390.00



* Lieferung OHNE Maschine

Maschinenstandfuss

Maschinenstandfuss zu
Bohrfräsmaschine BF-30VM

Artikelnummer	120574
Abmessung B / T / H	530 x 370 x 700 mm
Gewicht	34 kg
Preis *	390.00



* Lieferung OHNE Maschine

Maschinenstandfuss

Maschinenstandfuss zu
Metalldrehbank MDB-180VM

Artikelnummer	120886
Abmessung B / T / H	645 x 240 x 805 mm
Gewicht	31 kg
Preis *	390.00



* Lieferung OHNE Maschine

Maschinenstandfuss

Maschinenstandfuss zu
Metalldrehbank MDB-210VM

Artikelnummer	120888
Abmessung B / T / H	745 x 240 x 805 mm
Gewicht	33 kg
Preis *	449.00



* Lieferung OHNE Maschine

Maschinenstandfuss

Maschinenstand zu
Metalldrehbank MDB-250-6M / VM

Artikelnummer	120926
Abmessung B / T / H	1'040 x 370 x 770 mm
Gewicht	36 kg
Preis *	699.00

* Lieferung OHNE Maschine

Maschinenstandfuss

Sockel zu
Metallbandsäge BSP-170VM

Artikelnummer	120768
Abmessung B / T / H	500 x 380 x 770 mm
Gewicht	22 kg
Preis *	289.00

* Lieferung OHNE Maschine

Klappständer

Mobiler Klappständer zu
Metallbandsägen BSP-125VM / BSP-170VM

Artikelnummer	120769
Abmessung B / T / H	655 x 430 x 820 mm
Gewicht	10.5 kg
Preis *	229.00

* Lieferung OHNE Maschine

Maschinenstandfuss

Maschinenstandfuss zu
Metallkreissäge KSS-250-2ST

Artikelnummer	120759
Abmessung B / T / H	460 x 420 x 680 mm
Gewicht	22 kg
Preis *	299.00

Maschinenstandfuss Schleifmaschinen

Artikelnummer	120734
Abstand der Befestigungsbohrungen	118 - 191 mm
Abmessung	300 x 280 x 830 mm
Gewicht	14.0 kg
Preis *	139.00

* Lieferung OHNE Maschine

Maschinenstandfuss Schleifmaschinen

Standfuss massiv zu
Schleifmaschinen DS-300T und DSB-250T

Artikelnummer	121302
Abstand der Befestigungsbohrungen	195 mm
Abmessung	304 x 284 x 810 mm
Gewicht	19.0 kg
Preis *	249.00

* Lieferung OHNE Maschine

Maschinenstandfuss

Mit integriertem Staubabsaugsystem, für alle
Schleifmaschinen und Bandschleifer. Verhindert
Funkenflug und Staub in der Werkstatt.

Artikelnummer	120666
Spannung / Leistung	230 V / 0.38 kW
Drehzahl	2850 min ⁻¹
Beutel Volumen	57 l
Abmessung	450 x 450 x 842 mm
Gewicht	37.0 kg
Preis *	1'450.00

Maschinenstandfuss zu Marpol

Passend zu
Marpol Schleifmaschinen 143, 210 und 205

Artikelnummer	120240
Abmessung B / T / H	460 x 80 x 910 mm
Gewicht	28 kg
Preis *	469.00

Kühlmittelpumpen

	Artikelnummer	Spannung / Leistung	Behälterinhalt	Dimensionen	Preis *
Cool-8M	120599	230 V / 80 W	8 l	375 × 245 × 300 mm	369.00
Cool-8T	120600	400 V / 80 W	8 l	375 × 245 × 300 mm	369.00



Digitale Messeinheit



Proton 3'000 mm
mit Messschlitten, anbaubar an
Längenmessbahn 120733

Artikelnummer	Preis *
120771	1'690.00

Proton 6'000 mm
mit Messschlitten, anbaubar an
Längenmessbahn 2x 120733

Artikelnummer	Preis *
120772	2'599.00

Kühlmittel

Einsatzkonzentration
Zerspanen von Stählen und NE-Metallen 5%
Für die Bearbeitung hochlegierter Stähle 10%



Artikelnummer	Inhalt	Preis *
120901	1 Liter (≙ 10-20 L)	25.00
120902	5 Liter (≙ 50-100 L)	109.00

Rollenbock

Belastung
1000 kg

Höhe
750 - 1'230 mm

Rollendimension
L 370 mm / Ø 70 mm

Artikelnummer	Preis *
120730	669.00



Rollenbock

Belastung
2'000 kg

Höhe
700 - 1'100 mm

Rollendimension
L 370 mm / Ø 70 mm

Artikelnummer	Preis *
120731	1'790.00

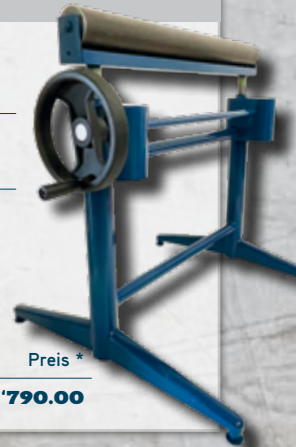

Rollenbock

Belastung
135 kg

Höhe
660 - 1100 mm

Rollendimension
L 400 mm / Ø 57 mm

Artikelnummer	Preis *
120781	109.00



Rollenbock

Belastung
135 kg

Höhe
700 - 1170 mm

Kugel, höhenverstellbar
660 - 1150 mm

Rollendimension
L 400 mm / Ø 57 mm

Artikelnummer	Preis *
120782	139.00



Rollenbock

Belastung
135 kg

Höhe
720 - 1120 mm

Rollendimension
L 500 mm / Ø 57 mm

Artikelnummer	Preis *
120783	219.00



Zufuhr-Rollbahn & Längenmessbahn

Anbaubar an Kreissägen und Bandsägen. Zufuhr-Rollbahn verlängerbar.



Zufuhr-Rollbahn
120732
links und rechts verwendbar

Längenmessbahn
120733
nur rechts verwendbar

Artikelnummer	Länge	Breite	Rollendurchmesser	Höhenverstellbar	Tragkraft	Gewicht	Preis *
120732	2'000 mm	360 mm	60 mm	650 - 1'000 mm	1'050 kg	57.0 kg	879.00
120733	3'000 mm (2 x 1'500 mm)	360 mm	60 mm	650 - 950 mm	1'050 kg	109.0 kg	1'590.00



Smarty

mit einstellbaren und abnehmbaren
Universalhalterungen,
inkl. Befestigungsset

max. Auszug Rollen: 450 mm
max. Breite mit Verlängerungen: 1890 mm
max. Rollenhöhe ab Tisch: 175 mm

Artikelnummer	Abmessung Tisch (B x T x H)	Preis *
120500	1'120 x 512 x 930 mm	129.00

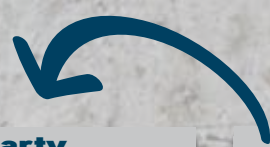

Befestigungsset zu Smarty

zur schnellen Fixierung



Artikelnummer	Preis *
120510	59.00

ZUBEHÖR SCHLEIFMASCHINEN



Schleifbänder

Artikelnummer	Abmessung	Körnung	Menge	Preis *
120251	50 × 1'000 mm	K60	5 Stück	49.00
120252	50 × 1'000 mm	K80	5 Stück	49.00
120253	50 × 1'000 mm	K100	5 Stück	49.00
120250	100 × 1'000 mm	K60	5 Stück	89.00
120255	100 × 1'000 mm	K80	5 Stück	79.00
120260	100 × 1'000 mm	K100	5 Stück	79.00
120290	100 × 915 mm	K60	5 Stück	59.00
120292	100 × 915 mm	K80	5 Stück	59.00
120294	100 × 915 mm	K100	5 Stück	59.00
102230	75 × 2'000 mm	K60	1 Stück	25.00
102235	75 × 2'000 mm	K80	1 Stück	25.00
102240	75 × 2'000 mm	K100	1 Stück	25.00



Schleifblatt mit Klett

Artikelnummer	Abmessung	Körnung	Menge	Preis *
120300	Ø 200 mm	K60	10 Stück	39.00
120302	Ø 200 mm	K80	10 Stück	39.00
120303	Ø 200 mm	K100	10 Stück	39.00
120304	Ø 200 mm	K120	10 Stück	39.00
120306	Ø 200 mm	K180	10 Stück	39.00
120316	Ø 305 mm	K60	5 Stück	49.00
120317	Ø 305 mm	K80	5 Stück	39.00
120318	Ø 305 mm	K100	5 Stück	39.00
120319	Ø 305 mm	K120	5 Stück	39.00



Schleifscheiben

Artikelnummer	Abmessung	Hersteller	Körnung	Preis *
120736	150 × 25 × 20 mm	Proton	K36	39.00
120735	150 × 25 × 20 mm	Proton	K60	31.00
120738	200 × 25 × 20 mm	Proton	K36	51.00
120739	200 × 25 × 20 mm	Proton	K60	51.00
120270	200 × 25 × 20 mm	Marpol	K60	65.00
120311	250 × 38 × 25.4 mm	Proton	K36	119.00
120895	300 × 50 × 25.4 mm	Proton	K36	169.00
120896	300 × 50 × 25.4 mm	Proton	K60	169.00

Bandreinigungsstab für Schleifbänder



Artikelnummer	Abmessung	Preis *
120310	30 × 40 × 220 mm	29.00

Schleifscheibenabrichter

Langlebig dank
Diamantbestückung



Artikelnummer	Preis *
120824	39.00

Zirkular-Drahtbürste

Stahldraht, oberflächenbehandelt. Geeignet für diverse Schleifmaschinen.
 Adaptersatz bei 120910 / 120911: 32 - 25.4 / 22.225 / 19.05 / 15.875 / 12.7 / 19.05 - 12 mm
 Reduktionen bei 120280 / 120283: 32-12mm, 32-16mm, 32-20mm, 32-22mm, 32-25mm

Die Verwendung in Verbindung mit einer Wellenverlängerung ist untersagt!

Artikelnummer	Abmessung: Ø aussen x h x Ø innen	Drahtdicke	Ausführung	Preis *
120910	150 x 18 x 32 mm	0.35 mm	Stahl	49.00
120911	200 x 20 x 32 mm	0.35 mm	Stahl	59.00
120281	200 x 20 x 15.88 mm	0.25 mm	Stahl	49.00
120280	200 x 20 x 32 mm	0.35 mm	Stahl	149.00
120282	250 x 20 x 25.4 mm	0.35 mm	Stahl	69.00
120283	200 x 20 x 32 mm	0.25 mm	Messing	149.00



Polierscheibe / Schwabbelnscheibe



Artikelnummer	Abmessung: Ø aussen x h x Ø innen	Preis *
120740	125 x 20 x 12 mm	29.00
120741	175 x 20 x 12 mm	39.00

Wellenverlängerung (OHNE Schwabbelnscheibe)

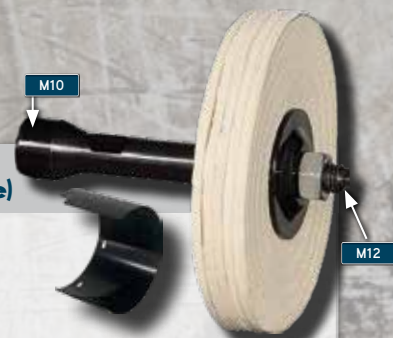

Die Verwendung in Verbindung mit einer Zirkular-Drahtbürste ist untersagt!

Artikelnummer	Abmessung	Preis *
120737	135 x 16 mm	35.00
120927	Abdeckung Wellenverlängerung DS-200M/T und BS-100T	29.00

CBN- / Diamant-Schleifscheiben

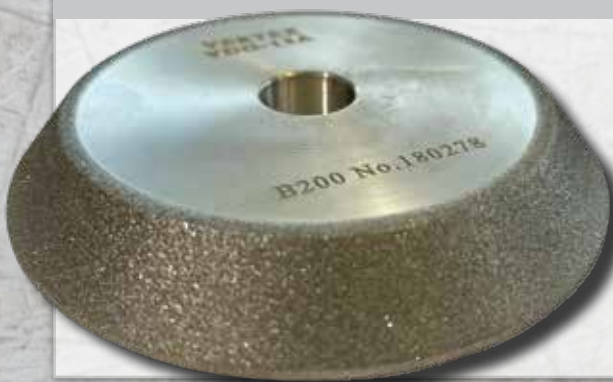

Artikelnummer		Abmessung	Preis *
120784	CBN-Schleifscheibe Proton zu Bohrschleifgerät MBS-13M	80 x 65 x 11 mm Bohrung 12.7 mm Originalersatzteil	109.00
120785	CBN-Schleifscheibe Proton zu Bohrschleifgerät MBS-30M	116 x 80 x 17.4 mm Bohrung 16.0mm Originalersatzteil	199.00
120773	Diamantschleifscheibe Proton zu Bohrschleifgerät MBS-13M	80 x 65 x 11 mm Bohrung 12.7 mm	129.00
120774	Diamantschleifscheibe Proton zu Bohrschleifgerät MBS-30M	116 x 80 x 17.4 mm Bohrung 16.0 mm	239.00

Metallkreissägeblätter

HSS DMo5: Hochlegierter Schnellarbeitsstahl mit Wolfram-, Vanadium und Molybdänanteil für sehr gute mechanische Eigenschaften und hervorragende Festigkeit mit einer Härte von 64 ± 1HRC.

Mehrschicht-Hartstoffbeschichtung mit einer Stärke von 3 Mikron

Das Plasma wird mittels einem gewissen Verhältniss von Titanium und Aluminium erzeugt. Die Zuführung eines Edelgases während des Fertigungsprozesses, zusammen mit der hohen Energie mit der die Moleküle geladen werden, ermöglicht es, eine Schicht zu bilden die eine sehr gute Wärmebeständigkeit aufweist. Diese Hartstoffbeschichtung hat eine Oxidationstemperatur von ca. 800°C und gleichzeitig eine sehr hohe Härte von 3'400 Vickers (HV 0,05). Der Reibungswert beträgt 0,55 und das ermöglicht es, die Kreissägeblätter mit dieser Beschichtung auch bei sehr geringer Kühlschmierung oder mit Minimalschmierung erfolgreich einzusetzen. Im Anwendungsbereich eignet sie sich bestens zur Bearbeitung von hochlegiertem Stahl bis 1'100 N/mm², Gusseisen, Nirosta-Stahl und alle Werkstoffe die während der Bearbeitung viel Wärme erzeugen.

Artikelnummer	Bezeichnung	Abmessung	Preis *
zu Modell KSP-235VM (KSS-235VM)			
120934	HSS-DMo5 Metallkreissägeblatt	225 x 1.9 x 32 mm, 120Z	189.00
120935	HSS-DMo5 Metallkreissägeblatt	225 x 1.9 x 32 mm, 160Z	189.00
120936	HSS-DMo5 Metallkreissägeblatt	225 x 1.9 x 32 mm, 200Z	189.00
120930	HSS-Co5 Metallkreissägeblatt	225 x 1.9 x 32 mm, 200Z	189.00
zu Modell KSS-250-2ST			
120937	HSS-DMo5 Metallkreissägeblatt	250 x 2.0 x 32 mm, 120Z	199.00
120938	HSS-DMo5 Metallkreissägeblatt	250 x 2.0 x 32 mm, 160Z	199.00
120939	HSS-DMo5 Metallkreissägeblatt	250 x 2.0 x 32 mm, 200Z	199.00
zu Modell KSS-315-2ST, KSS-315-2LT, KSS-315VT			
120946	HSS-DMo5 Metallkreissägeblatt	315 x 2.5 x 32 mm, 80Z	279.00
120947	HSS-DMo5 Metallkreissägeblatt	315 x 2.5 x 32 mm, 120Z	279.00
120948	HSS-DMo5 Metallkreissägeblatt	315 x 2.5 x 32 mm, 160Z	279.00
120949	HSS-DMo5 Metallkreissägeblatt	315 x 2.5 x 32 mm, 200Z	279.00
zu Modell KSS-350VT			
120953	HSS-DMo5 Metallkreissägeblatt	350 x 2.5 x 32 mm, 80Z	319.00
120950	HSS-DMo5 Metallkreissägeblatt	350 x 2.5 x 32 mm, 120Z	319.00
120951	HSS-DMo5 Metallkreissägeblatt	350 x 2.5 x 32 mm, 160Z	319.00
120952	HSS-DMo5 Metallkreissägeblatt	350 x 2.5 x 32 mm, 200Z	319.00
diverse Dimensionen			
120931	HSS-DMo5 Metallkreissägeblatt	200 x 1.8 x 32 mm, 120Z	179.00
120932	HSS-DMo5 Metallkreissägeblatt	200 x 1.8 x 32 mm, 160Z	179.00
120933	HSS-DMo5 Metallkreissägeblatt	200 x 1.8 x 32 mm, 200Z	179.00
120940	HSS-DMo5 Metallkreissägeblatt	275 x 2.5 x 32 mm, 120Z	199.00
120941	HSS-DMo5 Metallkreissägeblatt	275 x 2.5 x 32 mm, 160Z	199.00
120942	HSS-DMo5 Metallkreissägeblatt	275 x 2.5 x 32 mm, 200Z	199.00
120943	HSS-DMo5 Metallkreissägeblatt	300 x 2.5 x 32 mm, 120Z	239.00
120944	HSS-DMo5 Metallkreissägeblatt	300 x 2.5 x 32 mm, 160Z	239.00
120945	HSS-DMo5 Metallkreissägeblatt	300 x 2.5 x 32 mm, 200Z	239.00

Holz-Bandsägeblätter

Artikelnummer	Abmessung	Werkstoff Sägeblätter	Preis *
zu Modell HBS-305 2M			
120970	2'240 × 6 × 0.65 mm 6Z	Kohlenstoff	25.00
120975	2'240 × 10 × 0.65 mm 6Z	Kohlenstoff	25.00
120980	2'240 × 16 × 0.8 mm 4Z	Kohlenstoff	39.00
zu Modell HBS-356M			
120971	2'560 × 6 × 0.65 mm 6Z	Kohlenstoff	25.00
120976	2'560 × 10 × 0.65 mm 6Z	Kohlenstoff	35.00
120981	2'560 × 16 × 0.8 mm 4Z	Kohlenstoff	39.00
120984	2'560 × 20 × 0.8 mm 4Z	Kohlenstoff	45.00
120960	2'550 × 6 × 0.4 mm 4Z	Schwedenstahl	59.00
120961	2'550 × 10 × 0.5 mm 5Z	Schwedenstahl	69.00
120963	2'550 × 15 × 0.5 mm 5Z	Schwedenstahl	69.00
120965	2'550 × 20 × 0.5 mm 6Z	Schwedenstahl	89.00
zu Modell HBS-430-2M / 2T			
120962	3'330 × 12 × 0.5 mm 5Z	Schwedenstahl	85.00
120964	3'330 × 15 × 0.6 mm 6Z	Schwedenstahl	85.00
120966	3'330 × 20 × 0.5 mm 6Z	Schwedenstahl	95.00
120967	3'330 × 20 × 0.6 mm 7Z	Schwedenstahl	95.00
zu Modell HBS-480- 2T			
120993	3'632 × 6 × 0.6 mm 6Z	Kohlenstoff	89.00
120991	3'632 × 20 × 0.6 mm 7Z	Schwedenstahl	99.00
diverse Dimensionen			
120972	3'125 × 6 × 0.65 mm 6Z	Kohlenstoff	29.00
120977	3'125 × 10 × 0.65 mm 6Z	Kohlenstoff	35.00
120979	3'125 × 13 × 0.65 mm 4Z	Kohlenstoff	35.00
120982	3'125 × 16 × 0.8 mm 4Z	Kohlenstoff	45.00
120985	3'125 × 20 × 0.8 mm 4Z	Kohlenstoff	49.00
120988	3'125 × 25 × 0.9 mm 4Z	Kohlenstoff	55.00
120973	3'480 × 6 × 0.65 mm 6Z	Kohlenstoff	35.00
120978	3'480 × 10 × 0.65 mm 6Z	Kohlenstoff	35.00
120983	3'480 × 16 × 0.8 mm 4Z	Kohlenstoff	49.00
120989	3'480 × 25 × 0.9 mm 4Z	Kohlenstoff	59.00
120969	3'480 × 30 × 0.7 mm 9Z	Schwedenstahl	139.00
120974	3'820 × 6 × 0.65 mm 6Z	Kohlenstoff	35.00
120986	3'820 × 20 × 0.8 mm 4Z	Kohlenstoff	55.00
120987	3'820 × 25 × 0.9 mm 4Z	Kohlenstoff	59.00
120968	3'820 × 30 × 0.6 mm 8Z	Schwedenstahl	159.00
120996	3'970 × 20 × 0.7 mm 8Z	Schwedenstahl	169.00

Verwendungszweck Sägeblätter

- Kohlenstoff:
Nichteisenmetalle, Alu, Kupfer,
Kunststoffe & Holz
- Schwedenstahl: Reines Holz

Vorteil:
Weitere Schränkung, verklemmt weniger. Andere
Zahngeometrie Form etc. = längere Standzeit bei
reinem Holzgebrauch.

Fazit:
Kohlenstoff für den Allrounder der ab und an mal auch
was anderes als Holz sägen will. Schwedenstahl für
den reinen Holzgebrauch.

Schiebestock

zum Führen von Werkstücken

Artikelnummer	Abmessung	Preis *
120992	432 × 60 mm	19.00



Lieferprogramm in der Übersicht

proton

MASCHINEN & ZUBEHÖR

widmer
world of tools

LAGERTECHNIK & BETRIEBSEINRICHTUNGEN
TECHNIQUE DE STOCKAGE & EQUIPEMENT POUR LE PROFESSIONNEL

EcoSystem
nouveau transporteur

FAHRZEUGEINRICHTUNGEN MIT SYSTEM
SYSTÈME D'AMÉNAGEMENT DE VÉHICULES

GYS

SCHWEISSEN LÖTEN

proton
world of tools

INDUSTRIESAUGER STAUBSCHUTZ

ALLES FÜR PROFIS

ROCKAIR
LAKENSYSTEM

HEIZEN ENTFEUCHTEN KÜHLEN

CHAUFFER DÉSHUMIDIFIÉ

HYDROSTAR
PENTAIR

PUMPEN POMPES

GYS

LADEGERÄTE CHARGEURS

proton

HANDWERKZEUG HEBETECHNIK

ALLES FÜR PROFIS

OREGON

TRIMMERFÄDEN

SO VIELFÄLTIG WIE DIE UNTERSCHIEDLICHEN GELÄNDE UND ARBEITSUMGEBUNGEN

QUICKLOADER

SICHERUNGS- UND HEBEMITTEL

widmer
world of tools

EISENWAREN

ROCKAIR

DRUCKLUFT

ALLES FÜR PROFIS

IZAR
100 YEARS CELEBRATION

BOHREN & SCHNEIDEN
PERCER & DÉCOUPER

2022

COMING SOON

ALLES FÜR PROFIS

IZAR
100 YEARS CELEBRATION

BOHREN & SCHNEIDEN
PERCER & DÉCOUPER

2022

COMING SOON

ALLES FÜR PROFIS

IZAR
100 YEARS CELEBRATION

BOHREN & SCHNEIDEN
PERCER & DÉCOUPER

2022

COMING SOON

ALLES FÜR PROFIS

IZAR
100 YEARS CELEBRATION

BOHREN & SCHNEIDEN
PERCER & DÉCOUPER

2022

COMING SOON

ALLES FÜR PROFIS

IZAR
100 YEARS CELEBRATION

BOHREN & SCHNEIDEN
PERCER & DÉCOUPER

2022

COMING SOON

ALLES FÜR PROFIS



MASCHINENCENTER AG

ELEKTROWERKZEUGE / MOTORGERÄTE

Hauptstrasse 106 5032 Aarau Rohr
TEL. 062 824 24 44 info@naegelimaschinen.ch

www.naegelimaschinen.ch

Alle Preise inkl. vRG/MWSt. Preisänderungen vorbehalten. Alles solange Vorrat. Unverbindliche Verkaufspreise des Herstellers. Wiederverkäufer sind frei, eigene Verkaufspreise festzulegen.

000224D
01/2025