

The Proton logo features a stylized white 'P' icon with three curved lines to its left, followed by the word 'proton' in a bold, lowercase, sans-serif font. A registered trademark symbol (®) is located at the top right of the word.

MASCHINEN & ZUBEHÖR

2023

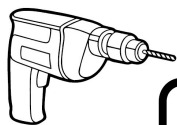

The Naegeli logo symbol consists of three red slanted parallel bars.
naegeli

MASCHINENCENTER AG

ELEKTROWERKZEUGE / MOTORGERÄTE

Hauptstrasse 106

5032 Aarau Rohr

TEL. 062 824 24 44

info@naegelimaschinen.ch

www.naegelimaschinen.ch

**ALLES FÜR
PROFIS**



TISCHBOHRMASCHINEN

Unsere Tischbohrmaschinen verfügen über folgende Merkmale:

- Schnellspannbohrfutter
- Bohrfutterschutz
- Notausschalter
- Deckel-Endschalter

ZUBEHÖR SEITEN 26-28

BMT-ECO13M



299.-

exkl. vRG 5.56/MwSt. 272.06

1-touriger Motor
Drehzahlverstellung
mittels Keilriemen
Bohrtisch mit
Zentrumsbohrung

BMT-ECO16M



439.-

exkl. vRG 10.00/MwSt. 397.61

1-touriger Motor
Drehzahlverstellung
mittels Keilriemen
Bohrtisch mit
Zentrumsbohrung

BMT-1605M



599.-

exkl. vRG 10.00/MwSt. 546.17

LED-Arbeitsleuchte
1-touriger Motor
Drehzahlverstellung
mittels Keilriemen
schwenkbarer Bohrtisch

Artikelnummer	120601	120602	120603
Motorspannung / -leistung	230 V / 0.25 kW	230 V / 0.25 kW	230 V / 0.37 kW
Bohrleistung in Stahl	10 mm	16 mm	16 mm
Bohrhub	53 mm	60 mm	80 mm
Bohrspindel	B16	B16	MK2
Anzahl Drehzahlen	5	5	5
Drehzahlbereich	600 – 2'600 U/min ⁻¹	600 – 2'600 U/min ⁻¹	490 – 2'510 U/min ⁻¹
Ausladung	105 mm	130 mm	168 mm
Tischbelastung	20 kg	30 kg	30 kg
T-Nutenbreite	12 mm	14 mm	12 mm
Gewicht	18 kg	32 kg	45 kg
Lieferumfang	Bedienungsanleitung D / F Schnellspannbohrfutter 0.5 – 13 mm	Bedienungsanleitung D / F Schnellspannbohrfutter 1 – 16 mm	Bedienungsanleitung D / F Schnellspannbohrfutter 1 – 16 mm

BMT-1612M



999.-

exkl. vRG 18.52/MwSt. 909.06

LED-Arbeitsleuchte
1-touriger Motor
Drehzahlverstellung
mittels Keilriemen
schwenkbarer Bohrtisch

120604

230 V / 0.55 kW

16 mm

85 mm

MK2

12

290 – 2'300 U/min⁻¹

180 mm

40 kg

12 mm

76 kg

Bedienungsanleitung D / F
Schnellspannbohrfutter
1 – 16 mm

BMT-2010T



1590.-

exkl. vRG 18.52/MwSt. 1457.80

LED-Arbeitsleuchte
2-touriger Motor, 400 V
Drehzahlverstellung
mittels Keilriemen
schwenkbarer Bohrtisch

120605

400 V / 0.55 kW

16 mm

90 mm

MK2

10

210 – 1'250 / 420 – 2'500 U/min⁻¹

180 mm

30 kg

12 mm

90 kg

Bedienungsanleitung D / F
Schnellspannbohrfutter
1 – 16 mm
Netzstecker 400 V (CEE 16)

BMT-20VM



2390.-

exkl. vRG 18.52/MwSt. 2200.61

LED-Arbeitsleuchte
Stufenlose Drehzahlregulierung
Digitale Drehzahlanzeige
schwenkbarer Bohrtisch
Wird montiert geliefert

120606

230 V / 1.2 kW

20 mm

90 mm

MK2

variabel mit 2 Stufen Keilriemen

150 – 1'000 / 350 – 2'500 U/min⁻¹

180 mm

30 kg

12 mm

88 kg

Bedienungsanleitung D / F
Schnellspannbohrfutter
1 – 16 mm

BMT-23VT



3790.-

exkl. vRG 18.52/MwSt. 3'500.51

LED-Arbeitsleuchte
Stufenlose Drehzahlregulierung
Digitale Drehzahlanzeige
schwenkbarer Bohrtisch
Gewindeschneidfunktion
Wird montiert geliefert

120607

400 V / 0.75 kW

20 mm

90 mm

MK2

variabel mit 2 Stufen Flachriemen

150 – 1'250 / 350 – 2'500 U/min⁻¹

180 mm

30 kg

12 mm

96 kg

Bedienungsanleitung D / F
Schnellspannbohrfutter
1 – 16 mm
Netzstecker 400 V (CEE16)



SÄULENBOHRMASCHINEN

Unsere Säulenbohrmaschinen verfügen über folgende Merkmale:

- Schnellspannbohrfutter
- Notausschalter
- Bohrfutterschutz
- Maschinenschraubstock (BMS-3018T, 30VT, 34VT)
- Deckel-Endschalter

ZUBEHÖR SEITEN 26-28

BMS-2612T



1990.-

exkl. vRG 18.52/MwSt. 1829.21

1-touriger Motor
Grosser Arbeitstisch

BMS-3018T



3790.-

exkl. vRG 18.52/MwSt. 3500.51

LED-Arbeitsleuchte
2-touriger Motor
Integriertes Kühlmittelsystem
Wird montiert geliefert

BMS-30VT



4590.-

exkl. vRG 18.52/MwSt. 4243.32

LED-Arbeitsleuchte
Stufenlose Drehzahlregulierung
Digitale Drehzahlanzeige
Integriertes Kühlmittelsystem
Wird montiert geliefert



Artikelnummer	120615	120610	120611
Motorspannung / -leistung	400 V / 0.75 kW	400 V / 0.75 kW	400 V / 1.5 kW
Bohrleistung in Stahl	26 mm	30 mm	30 mm
Bohrhub	115 mm	125 mm	125 mm
Bohrspindel	MK3	MK3	MK3
Anzahl Drehzahlen	12	18 (2x9) 2 Stufen	variabel
Drehzahlbereich	150 - 2'850 U/min ⁻¹	105 - 1'335 / 210 - 2'650 U/min ⁻¹	100 - 2'500 U/min ⁻¹
Tischabmessung / Tischhöhe	475 x 410 mm	390 x 285 mm	390 x 285 mm
Ausladung	278 mm	210 mm	210 mm
Tischbelastung	60 kg	60 kg	60 kg
T-Nutenbreite	12 mm	14 mm	14 mm
Gewicht	164 kg	216 kg	198 kg
Spannweite Schraubstock	---	102 mm	102 mm
Lieferumfang	Bedienungsanleitung D / F Schnellspannbohrfutter 1 - 16 mm Netzstecker 400 V, CEE16	Bedienungsanleitung D / F Schnellspannbohrfutter 1 - 16 mm Netzstecker 400 V, CEE16	Bedienungsanleitung D / F Schnellspannbohrfutter 1 - 16 mm Netzstecker 400 V, CEE16

BMS-23VT



4590.-

exkl. vRG 18.52/MwSt. 4243.32

LED-Arbeitsleuchte
Stufenlose Drehzahlregulierung
Digitale Drehzahlanzeige
Integriertes Kühlmittelsystem
Gewindeschneidfunktion
Wird montiert geliefert

BMS-34VT



6190.-

exkl. MwSt. 5747.45

LED-Arbeitsleuchte
Stufenlose Drehzahlregulierung
Digitale Drehzahlanzeige
Integriertes Kühlmittelsystem
Gewindeschneidfunktion
Wird montiert geliefert

BMS-42VT



7390.-

exkl. MwSt. 6861.65

LED-Arbeitsleuchte
Stufenlose Drehzahlregulierung
Digitale Drehzahlanzeige
Integriertes Kühlmittelsystem
Gewindeschneidfunktion
Automatischer 3-stufiger
Spindelvorschub
Wird montiert geliefert

Artikelnummer	120613	120612	120614
Motorspannung / -leistung	400 V / 0.75 kW	400 V / 1.5 kW	400 V / 1.5 kW
Bohrleistung in Stahl	20 mm	32 mm	40 mm
Bohrhub	90 mm	140 mm	150 mm
Bohrspindel	MK2	MK3	MK4
Anzahl Drehzahlen	variabel mit 2 Stufen Keilriemen	variabel mit 2 Stufen Keilriemen	stufenlos
Drehzahlbereich	150 - 1'250 / 350 - 3'000 U/min ⁻¹	80 - 1'000 / 230 - 2'500 U/min ⁻¹	65 - 540 / 245 - 2'000 U/min ⁻¹
Tischabmessung / Tischhöhe	330 x 295 mm / 890 mm	475 x 315 mm	470 x 600 mm
Ausladung	165 mm	230 mm	264 mm
Tischbelastung	70 kg	70 kg	70 kg
T-Nutenbreite	12 mm	14 mm	16 mm
Gewicht	148 kg	290 kg	382 kg
Spannweite Schraubstock	Tischhöhe: 890 mm	102 mm	---
Lieferumfang	Bedienungsanleitung D / F Schnellspannbohrfutter 1 - 16 mm Netzstecker 400 V, CEE16	Bedienungsanleitung D / F Schnellspannbohrfutter 1 - 16 mm Netzstecker 400 V, CEE16	Bedienungsanleitung D / F Schnellspannbohrfutter 1 - 16 mm Netzstecker 400 V, CEE16



BOHRFRÄSMASCHINE

Unsere Bohrfräsmaschine verfügt über folgende Merkmale:

- Notausschalter
- Bohrfutterschutz
- LED-Lampe

ZUBEHÖR SEITEN 26-29

BF-3212T



8990.-

exkl. MwSt. 8347.26

2-touriger Motor
Gesicherter Späneschutz
und Not-/Ausschalter
Integriertes Kühlmittelsystem
Schwerer Standfuss
Gewindeschneidfunktion
Bohrkopf schwenkbar L=90°/R=30°
Wird montiert geliefert

Artikelnummer	120820
Motorspannung / -leistung	400 V / 0.75 kW
Bohrleistung in Stahl	32 mm
Bohrhub	120 mm
Bohrspindel	MK3
Anzahl Drehzahlen	12 (2x6) 2 Stufen
Drehzahlbereich	50 – 1'250 / 100 – 2'500 U/min ⁻¹
Tischabmessung / Tischhöhe	730 × 210 mm / 1010 mm
Ausladung	275 mm
Tischverstellung	längs 285 / quer 410 mm
T-Nutenbreite	16 mm
Gewicht	405 kg
Spindelnase / Kreuztischplatte	442 mm
Lieferumfang	Bedienungsanleitung D / F Netzstecker 400 V, CEE16

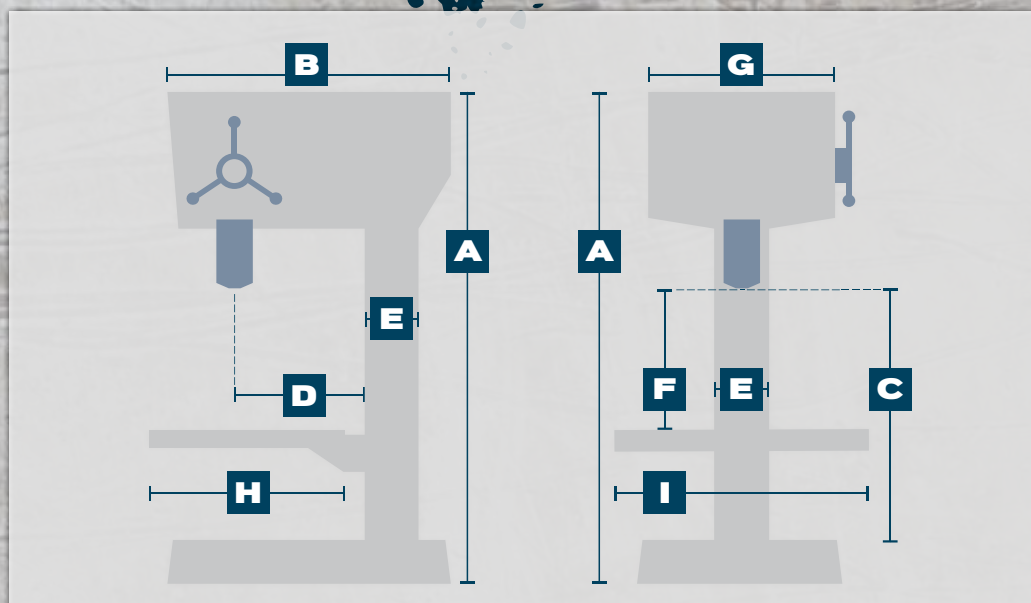

alle Masse in mm

	A	B	C	D	E	F max	G	H	I
BMT-ECO13M Artikelnummer 120601	585	400	308	105	48	150	280	165	165
BMT-ECO16M Artikelnummer 120602	745	510	430	130	60	220	290	205	210
BMT-1605M Artikelnummer 120603	970	560	710	168	73	330	320	265	265
BMT-1612M Artikelnummer 120604	104	630	645	180	80	340	350	265	265
BMT-2010T Artikelnummer 120605	1090	630	645	180	80	350	350	282	282
BMT-20VM Artikelnummer 120606	1090	630	645	180	80	310	350	282	282
BMT-23VT Artikelnummer 120607	1080	720	730	185	80	320	360	280	280
BMS-2612T Artikelnummer 120615	1750	840	1220	278	92	600	460	415	475
BMS-3018T Artikelnummer 120610	1745	750	1200	210	92	640	450	290	390
BMS-30VT Artikelnummer 120611	1745	750	1200	210	92	640	450	290	390
BMS-23VT Artikelnummer 120613	1980	760	635	165	80	300	390	330	295
BMS-34VT Artikelnummer 120612	1810	880	1130	230	102	605	660	320	470
BMS-42VT Artikelnummer 120614	1970	915	1132	264	115	640	560	475	560
BF-3212VT Artikelnummer 120820	1880	850	442	275	-	350	875	210	730



METALLDREHBÄNKE

Unsere Metalldrehbänke verfügen über folgende Merkmale:

- Bürstenloser Motor
- Reitstockarretierung
- 2-stufiges Getriebe
- Rechts-/Linkslauf

MDB-250-6M



ZUBEHÖR SEITE 30

Maschinenstand zu MDB-250-6M / VM
120926 / CHF 699.-

4670.-

exkl. vRG 18.52/MwSt. 4317.60

Elektronische Drehzahlregulierung
6 Geschwindigkeitsstufen

Wird ohne Maschinenstand geliefert

5290.-

exkl. vRG 18.52/MwSt. 4893.27

Stufenlose, elektronische Drehzahlregulierung
Wird ohne Maschinenstand geliefert

Artikelnummer	120890	120891
Motorspannung / -leistung	230 V / 0.75 kW	230 V / 0.75 kW
Anzahl Drehzahlen	6 Stufen	stufenlos
Drehzahlbereich	125 - 2000 min-1	100 - 2000 min-1
Spitzenhöhe	122 mm	122 mm
Spitzenweite	550 mm	550 mm
Innenkonus	MK4	MK4
Bettbreite	100 mm	100 mm
Längsvorschub	0.07 - 0.20 mm	0.07 - 0.20 mm
Dreh-Ø über Bett	250 mm	250 mm
Dreh-Ø über Querschlitzen	150 mm	150 mm
Spindel Innendurchmesser	26 mm	26 mm
Verstellweg Querschlitzen	115 mm	115 mm
Abmessung	1150 x 560 x 570 mm	1150 x 560 x 570 mm
Gewicht	120 kg	120 kg
Lieferumfang	Bedienungsanleitung D / F Dreibacken Drehfutter 125 mm Innen- & Aussenbacken Werkzeughalter Multifix Typ A, Stahlgrösse max. 12 mm Fixe Zentrums spitze Reitstock & Getriebe Ölkännchen, Getriebebesatz, Werkzeugsatz	Bedienungsanleitung D / F Dreibacken Drehfutter 125 mm Innen- & Aussenbacken Werkzeughalter Multifix Typ A, Stahlgrösse max. 12 mm Fixe Zentrums spitze Reitstock & Getriebe Ölkännchen, Getriebebesatz, Werkzeugsatz

MDB-280-6M**MDB-280VM**

mit Kühlmittelsystem

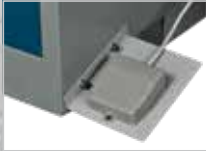

mit Fussbremse

**6990.-**

exkl. MwSt. 6490.25

7990.-

exkl. MwSt. 7418.76

Elektronische Drehzahlregulierung
6 Geschwindigkeitsstufen
Wird mit Maschinenstand geliefert

Stufenlose, elektronische Drehzahlregulierung
Wird mit Maschinenstand geliefert

Artikelnummer	120892	120893
Motorspannung / -leistung	230 V / 1.1 kW	230 V / 1.1 kW
Anzahl Drehzahlen	6 Stufen	stufenlos
Drehzahlbereich	150 - 2000 min ⁻¹	100 - 2150 min ⁻¹
Spitzenhöhe	132 mm	132 mm
Spitzenweite	700 mm	700 mm
Innenkonus	MK4	MK4
Bettbreite	180 mm	180 mm
Längsvorschub	0.07 - 0.20 mm	0.07 - 0.20 mm
Dreh-Ø über Bett	280 mm	280 mm
Dreh-Ø über Querschlitzen	170 mm	170 mm
Spindel Innendurchmesser	26 mm	26 mm
Verstellweg Querschlitzen	140 mm	140 mm
Abmessung	1380 x 680 x 610 mm	1380 x 680 x 610 mm
Gewicht	195 kg	195 kg
Lieferumfang	Bedienungsanleitung D / F Dreibacken Drehfutter 125 mm Innen- & Aussenbacken Werkzeughalter Multifix Typ A, Stahlgrösse max. 12 mm Fixe Zentrums spitze Reitstock & Getriebe Ölkännchen, Getriebebesatz, Werkzeugsatz	Bedienungsanleitung D / F Dreibacken Drehfutter 125 mm Innen- & Aussenbacken Werkzeughalter Multifix Typ A, Stahlgrösse max. 12 mm Fixe Zentrums spitze Reitstock & Getriebe Ölkännchen, Getriebebesatz, Werkzeugsatz



METALLBANDSÄGEN

Unsere Bandsägen verfügen über folgende Merkmale:

- Ideal für Montagearbeiten
- Handlich und leicht
- Einfach zu transportieren
- Sehr hohe Präzision
- Extrem laufruhig
- Sägearm schwenkbar
- Sägebandführung mit Kugellagern

ZUBEHÖR SEITEN 30-33

MARPOL 95



1175.-

exkl. vRG 5.56/MwSt. 1085.43

Nur für Trockenschnitt geeignet
klein und kompakt





MARPOL 88



2190.-

exkl. vRG 10.00/MwSt. 2023.43

Stationäre Bandsäge mit Schraubstock mit verlängerten Spannbacken und Werkstückauflage für grössere Werkstücke.

Artikelnummer	120095		120100			
Motorspannung / -leistung	230 V / 1.8 kW		230 V / 1.8 kW			
Bandgeschwindigkeit	20 – 110 m/min ⁻¹ variabel		20 – 110 m/min ⁻¹			
Sägebandmass	1'140 x 13 x 0.65 mm		1'440 x 13 x 0.65 mm			
Sägearm schwenkbar bis	45°		45°			
Spannstocköffnung	100 mm		150 mm			
Abmessung	620 x 530 x 580 mm		699 x 369 x 459 mm			
Gewicht	20 kg		40 kg			
Lieferumfang	Bedienungsanleitung D / F Längsanschlag 2 Sägebänder Z 8 / 12		Bedienungsanleitung D / F Längsanschlag 1 Sägeband Z 8 / 12			
Schnittkapazitäten						
	90°	100 mm	100 x 105 mm	150 mm	125 mm	150 x 125 mm
	45° rechts	55 mm	55 x 60 mm	75 mm	50 mm	70 x 50 mm

MARPOL 90

MARPOL 91

MARPOL 94

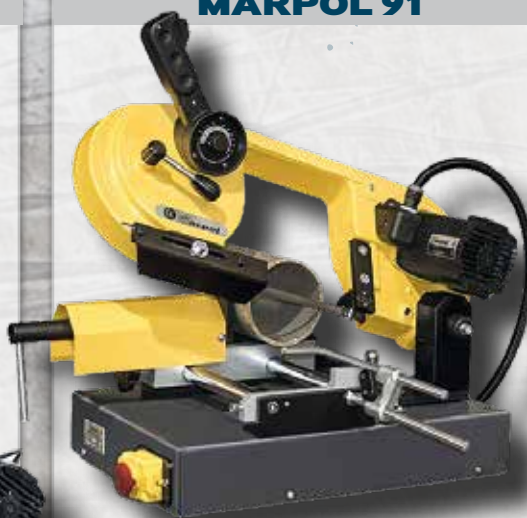

nicht im Lieferumfang
enthalten



2480.-

exkl. vRG 10.00/MwSt. 2292.69

3620.-

exkl. vRG 10.00/MwSt. 3351.19

1530.-

exkl. vRG 3.31/MwSt. 1417.30

Stationäre Bandsäge mit
komfortablem Schlitten zum
Einspannen des Materials.

Stationäre Bandsäge
Vertikaler Einsatz möglich

Tragbare Bandsäge mit
automatischer Bandspannung.
Ein sehr sicheres Schnittsystem!

120085

120087

120090

230 V / 1.8 kW

230 V / 1.8 kW

230 V / 1.8 kW

20 - 110 m/min⁻¹ variabel

20 - 110 m/min⁻¹ variabel

20 - 110 m/min⁻¹ variabel

1'440 x 13 x 0.65 mm

1'440 x 13 x 0.65 mm

1'140 x 13 x 0.65 mm

45°

45°

150 mm

150 mm

100 mm

699 x 369 x 459 mm

699 x 369 x 498 mm

590 x 260 x 260 mm

52 kg

54 kg

9 kg

Bedienungsanleitung D / F
Längsanschlag
1 Sägeband Z 8 / 12

Bedienungsanleitung D / F
Längsanschlag
1 Sägeband Z 8 / 12

Bedienungsanleitung D / F
1 Sägeband Z 8 / 12



150 mm

75 mm



125 mm

50 mm



150 x 125 mm

70 x 50 mm



150 mm

75 mm



125 mm

50 mm



150 x 125 mm

70 x 50 mm



100 mm

55 mm



100 x 105

55 x 60 mm



METALLBANDSÄGEN

Unsere Bandsägen verfügen über folgende Merkmale:

- Ideal für Montagearbeiten
- Handlich und leicht
- Einfach zu transportieren
- Sehr hohe Präzision
- Extrem laufruhig
- Sägearm schwenkbar
- Sägebandführung mit Kugellagern

ZUBEHÖR SEITEN 30-33

BSP-125VM



829.-

exkl. vRG 5.56/MwSt. 764.17

Stufenlose Bandgeschwindigkeit
30 – 80 m/min.
Geschützte Spannstockspindel

BSP-170VM



1290.-

exkl. vRG 10.00/MwSt. 1187.77

Stufenlose Bandgeschwindigkeit:
30 – 80 m/min.
Für bis zu 170 mm Schnittkapazität geeignet

Artikelnummer	120620	120621
Motorspannung / -leistung	230 V / 1.00 kW	230 V / 1.65 kW
Bandgeschwindigkeit	30 – 80 m/min ⁻¹ variabel	30 – 80 m/min ⁻¹ variabel
Sägebandmass	1'440 x 13 x 0.65 mm	2'035 x 20 x 0.9 mm
Sägearm schwenkbar bis	60°	60°
Spannstocköffnung	190 mm	205 mm
Abmessung	375 x 724 x 446 mm	550 x 600 x 1'100 mm
Gewicht	21 kg	42 kg
Lieferumfang	Bedienungsanleitung D / F Längsanschlag Bi-Metall-Sägeband M42 10/14 Z	Bedienungsanleitung D / F Längsanschlag Bi-Metall-Sägeband M42 10/14 Z

Schnittkapazitäten

90°	125 mm	125 mm	170 mm	170 mm
45° rechts	85 mm	85 mm	130 mm	130 mm
60° rechts	50 mm	50 mm	75 mm	75 mm



Unsere Bandsägen verfügen über folgende Merkmale:

- Elektronisch
- Stufenlos verstellbare Geschwindigkeit
- Stationär

ZUBEHÖR SEITEN 30-33

BSS-150VM



1790.-

exkl. vRG 18.52/MwSt. 1643.50

Inklusive Sockel und Kühlmittelpumpe
Hydraulische Absenkung manuell möglich

BSS-185VM



3350.-

exkl. vRG 18.52/MwSt. 3091.97

Hydraulische oder manuelle Absenkung
Inklusive Sockel und Kühlmittelpumpe

Artikelnummer	120622			120623		
Motorspannung / -leistung	230 V / 1.10 kW			230 V / 2.35 kW		
Bandgeschwindigkeit	20 – 65 m/min ⁻¹ variabel			30 – 80 m/min ⁻¹ variabel		
Sägebandmass	1'735 x 13 x 0.65 mm			2'080 x 20 x 0.9 mm		
Sägearm schwenkbar bis	60°			60°		
Spannstocköffnung	160 mm			230 mm		
Abmessung	970 x 560 x 1'590 mm			1'350 x 715 x 1'320 mm		
Gewicht	105 kg			195 kg		
Lieferumfang	Bedienungsanleitung D / F Kühlmitteleinrichtung Maschinensockel Bi-Metall-Sägeband M42 10/14 Z			Bedienungsanleitung D / F Kühlmitteleinrichtung Maschinensockel Bi-Metall-Sägeband M42 10/14 Z		
Schnittkapazitäten						
90°	150 mm	150 mm	170 x 150 mm	180 mm	180 mm	200 x 150 mm
45° rechts	125 mm	120 mm	120 x 90 mm	115 mm	115 mm	125 x 90 mm
60° rechts	100 mm	100 mm	100 x 90 mm	70 mm	70 mm	---



METALLBANDSÄGEN

Unsere Bandsägen verfügen über folgende Merkmale:

- Hydraulische oder manuelle Absenkung
- 24-Volt-Steuerung mit Motorschutzschalter
- Spezielle kugelgelagerte Schraubstockführung
- Sägearm schwenkbar
- Spanndruckmanometer
- Bandbruchabschaltung
- Spritzschutzbleche

ZUBEHÖR SEITEN 30-33

BSS-223-2T



3990.-

exkl. MwSt. 3704.74

Kugelgelagerte Bandführung
Kühlmittelsystem
Hydraulischer Absenkzylinder

BSS-223-VT



5590.-

exkl. MwSt. 5190.34

Kugelgelagerte Bandführung
Kühlmittelsystem
Hydraulischer Absenkzylinder

Artikelnummer	120629			120635		
Motorspannung / -leistung	400 V / 1.5 kW			400 V / 1.25 kW		
Bandgeschwindigkeit	36 / 72 m/min ⁻¹ (Stufenschalter)			25 – 85 m/min ⁻¹ variabel		
Sägebandmass	2'455 x 27 x 0.9 mm			2'965 x 27 x 0.9 mm		
Sägearm schwenkbar bis	60°			60°		
Tischhöhe	920 mm			890 MM		
Spannstocköffnung	240 mm			390 MM		
Abmessung	1'350 x 715 x 1'326 mm			1'550 x 800 x 1'480 mm		
Gewicht	225 kg			310 kg		
Lieferumfang	Bedienungsanleitung D / F Längsanschlag Bi-Metall-Sägeband M42 6/10 Z Netzstecker 400 V, CEE16			Bedienungsanleitung D / F Längsanschlag Bi-Metall-Sägeband M42 6/10 Z Netzstecker 400 V, CEE16		
Schnittkapazitäten						
90°	220 mm	--	240 x 150 mm	220 mm	--	243 x 150 mm
45° rechts	145 mm	--	145 x 210 mm	145 mm	--	145 x 210 mm
60° rechts	90 mm	--	90 x 180 mm	90 mm	--	90 x 130 mm



BSS-260VT

7490.-

exkl. MwSt. 6954.50

Kugelgelagerte Bandführung
Kühlmittelsystem
Hydraulischer Absenzylinder
Sägearm links und rechts schwenkbar



BSS-180-4T

3990.-

exkl. vRG 18.52/MwSt. 3686.22

Kugelgelagerte Bandführung
Kühlmittelsystem
Hydraulischer Absenzylinder

Maschinenstand fahrbar

Artikelnummer	120627	120626
Motorspannung / -leistung	400 V / 1.10 kW	400 V / 0.75 kW
Motor Kühlwasserpumpe	0.15 kW	0.15 kW
Bandgeschwindigkeit	28 – 80 m/min ⁻¹ variabel	22 / 33 / 45 / 65 m/min ⁻¹ (Stufenschalter)
Sägebandmass	2'965 x 27 x 0.9 mm	2'360 x 20 x 0.9 mm
Sägearm schwenkbar bis	60°	45°
Tischhöhe	900 mm	780 mm
Spannstocköffnung	280 mm	290 mm
Abmessung	1'350 x 715 x 1'326 mm	570 x 1'280 x 1'060 mm
Gewicht	295 kg	180 kg
Lieferumfang	Bedienungsanleitung D / F Längsanschlag Bi-Metall-Sägeband M42 8/12 Z Netzstecker 400 V, CEE16	Bedienungsanleitung D / F Längsanschlag, Bi-Metall-Sägeband M42 8/12 Z Maschinenstand fahrbar Netzstecker 400 V, CEE16

Schnittkapazitäten	BSS-260VT			BSS-180-4T	
90°	260 mm	255 mm	280 x 230 mm	180 mm	180 x 260 mm
45° rechts	240 mm	--	255 x 210 mm	105 mm	120 x 105 mm
60° rechts	160 mm	215 mm	160 x 130mm	--	--
45° links	190 mm	130 mm	--	--	--



METALLBANDSÄGEN

Unsere Metallbandsägen verfügen über folgende Merkmale:

- Kugelgelagerte Bandführungen
- Kühlmittelsystem
- Motorkühlwasserpumpe 0.15 kW
- Hydraulische Absenkung und Anhebung
- Hydraulischer Spannstock mit Schnellverstellung
- Sägearm links und rechts schwenkbar
- Spanndruckmanometer
- Bandbruchabschaltung
- Spritzschutzbleche

ZUBEHÖR SEITEN 30-33

Metallbandsägen halbautomatisch

- Spannstock schliessen
- Sägearm senken
- Sägearm heben
- Spannstock öffnen

BSS-260V TSA



AUTOMATISCHE ARMABSENKUNG UND -ANHEBUNG

10950.-

exkl. MwSt. 10167.13

Hydraulische oder manuelle Absenkung
Inklusive Sockel und Kühlmittelpumpe

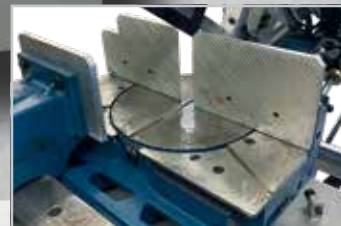

Artikelnummer	120636
Motorspannung / -leistung	400 V / 1.75 kW
Bandgeschwindigkeit	25 - 85 m/min ⁻¹ variabel
Sägebandmass	2'965 x 27 x 0.9 mm
Sägearm schwenkbar bis	60°
Tischhöhe	910 mm
Spannstocköffnung	300 mm
Abmessung	1'590 x 1'000 x 1'550 / 2'000 mm
Gewicht	310 kg
Lieferumfang	Bedienungsanleitung D / F Bi-Metall-Sägeband M42 6/10 Z Netzstecker 400 V, CEE16

Schnittkapazitäten

			
90°	260 mm	--	295 x 230 mm
45° rechts	240 mm	--	225 x 210 mm
60° rechts	160 mm	--	160 x 130 mm
45° links	190 mm	190 mm	190 x 190 mm

BSS-330VTSa

**AUTOMATISCHE
ARMABSENKUNG UND -ANHEBUNG**



15590.-

exkl. MwSt. 14469.83

Scies à ruban à métaux
semi-automatiques

- Fermer l'étai
- Abaisser le bras de scie
- Lever le bras de scie
- Ouvrir l'étai

Hydraulische oder manuelle Absenkung
Inklusive Sockel und Kühlmittelpumpe

Artikelnummer	120678		
Motorspannung / -leistung	400 V / 1.75 kW		
Bandgeschwindigkeit	20 - 80 m/min ⁻¹ variabel		
Sägebandmass	3'820 x 34 x 1.1 mm		
Sägearm schwenkbar bis	60°		
Tischhöhe	930 mm		
Spannstocköffnung	430 mm		
Abmessung	2'200 x 1'000 x 1'600 / 2'250 mm		
Gewicht	800 kg		
Lieferumfang	Bedienungsanleitung D / F Bi-Metall-Sägeband M42 4/6 Z Netzstecker 400 V, CEE16		
Schnittkapazitäten			
90°	330 mm	310 mm	400 x 310 mm
45° rechts	310 mm	300 mm	300x x300 mm
60° rechts	185 mm	185 mm	185 x 185 mm
45° links	300 mm	300 mm	300 x 300 mm





METALLKREISSÄGEN

Unsere Metallkreissägen verfügen über folgende Merkmale:

- 2-tourige Motoren oder variabel
- 24-Volt-Steuerung mit Motorschutzschalter *
- Schnellspannschraubstock
- Kühlmittleinrichtung
- Stabiler Standfuss (ab 315)
- Für Gehrungsschnitte links und rechts *

* = ausser KSS-235VM

ZUBEHÖR SEITEN 30-33, 36

KSS-235VM



990.-

exkl. vRG 18.00/MwSt. 901.22

variable Drehzahl
30 - 85 U/min⁻¹

KSS-250-2ST



2890.-

exkl. vRG 18.52/MwSt. 2664.86

2 Geschwindigkeiten
45/90 U/min⁻¹

Lieferung ohne Sockel

Artikelnummer	120664	120660
Motorspannung / -leistung	230 V / 1.5 kW	400 V / 0.95 kW
Drehzahl 1 / Drehzahl 2	30 - 85 U/min ⁻¹	45 U/min ⁻¹ / 90 U/min ⁻¹
Sägeblattmass	235 x 2 x 32 mm	250 x 2 x 32 mm
Zahnung	180 Z	160 Z
Spannstocköffnung	75 mm	100 mm
Abmessung	330 x 510 x 430 mm	935 x 960 x 931 mm
Gewicht	22.25 kg	120 kg
Lieferumfang	Bedienungsanleitung D / F Sägeblatt 180 Z Netzstecker 230 V	Bedienungsanleitung D / F Sägeblatt 160 Z Netzstecker 400 V CEE 16

Schnittkapazitäten						
90° Vollmaterial	30 mm	--	--	30 mm	--	--
90°	65 mm	65 mm	70x56 mm	75 mm	65 mm	90x50 mm
45° rechts Vollmaterial	25 mm	--	--	30 mm	--	--
45° rechts	60 mm	40 mm	60x50 mm	65 mm	55 mm	60x50 mm
45° links Vollmaterial	--	--	--	30 mm	--	--
45° links	--	--	--	65 mm	55 mm	60x50 mm

KSS-315-2ST



3690.-

exkl. vRG 18.52/MwSt. 3407.66

2 Geschwindigkeiten
schnell 44/88 U/min⁻¹

120661

400 V / 1.3/1.9 kW

44 U/min⁻¹ / 88 U/min⁻¹

315 x 2 x 32 mm

120 Z

120 mm

990 x 1'020 x 1'830 mm

160 kg

Bedienungsanleitung D / F
Sägeblatt 120 Z
Netzstecker 400 V CEE 16



50 mm	--	--
100 mm	82 mm	100x70 mm
50 mm	--	--
90 mm	80 mm	85x70 mm
50 mm	--	--
90 mm	80 mm	85x70 mm

KSS-315-2LT



3690.-

exkl. vRG 18.52/MwSt. 3407.66

2 Geschwindigkeiten
langsam 22/44 U/min⁻¹

120662

400 V / 0.65/1.3 kW

22 U/min⁻¹ / 44 U/min⁻¹

315 x 2 x 32 mm

160 Z

120 mm

990 x 1'020 x 1'830 mm

160 kg

Bedienungsanleitung D / F
Sägeblatt 160 Z
Netzstecker 400 V CEE 16



50 mm	--	--
100 mm	82 mm	100x70 mm
50 mm	--	--
90 mm	80 mm	85x70 mm
40 mm	--	--
90 mm	80 mm	85x70 mm

KSS-315VT



4790.-

exkl. vRG 18.52/MwSt. 4429.02

variable Drehzahl
15 - 120 U/min⁻¹

120663

400 V / 0.75 kW

15 - 120 U/min⁻¹

315 x 2 x 32 mm

120 Z

120 mm

990 x 1'020 x 1'830 mm

160 kg

Bedienungsanleitung D / F
Sägeblatt 120 Z
Netzstecker 400 V CEE 16



50 mm	--	--
100 mm	82 mm	100x70 mm
50 mm	--	--
90 mm	80 mm	85x70 mm
40 mm	--	--
90 mm	80 mm	85x70 mm



SCHLEIFMASCHINEN

Unsere Doppelschleifmaschinen verfügen über folgende Merkmale:

- Vibrationsarmer Motor
- Thermischer Motorschutz
- Notausschalter
- Wellenverlängerung *
- Schwabbelscheibe *
- Splitterschutz aus Plexiglas

* = ausser Marpol 143

ZUBEHÖR SEITEN 34-35

DS-150M



349.-

exkl. vRG 2.31/MwSt. 321.74

mit Schleifscheiben K36 und K60
verstellbarer Werkzeughalter
Splitterschutz

DS-200M



539.-

exkl. vRG 5.56/MwSt. 494.90

DS-200T



539.-

exkl. vRG 5.56/MwSt. 494.90

mit Schleifscheiben K36 und K60
verstellbarer Werkzeughalter
Splitterschutz

MARPOL 143



2259.-

exkl. vRG 5.56/MwSt. 2091.93

Für Bürsten 250 mm / 20 mm
Lieferung ohne Bürsten

Artikelnummer	120630	120631 (DS-200M) 120632 (DS-200T)	120133
Motorspannung / -leistung	230 V / 0.30 kW	230 V / 0.45 kW 400 V (DS-200T)	400 V / 1.12 kW
Drehzahl	2'850 U/min ⁻¹	2'850 U/min ⁻¹	1'400 U/min ⁻¹
Schleifscheibe	150 x 25 x 20 mm	200 x 25 x 20 mm	--
Absauganschlüsse	--	2 x Ø 36 mm	ja
Abmessung	400 x 190 x 270 mm	480 x 300 x 290 mm	920 x 300 x 350 mm
Gewicht	12 kg	21 kg	23 kg
Lieferumfang	Bedienungsanleitung D / F 1 Schleifscheibe K36 1 Schleifscheibe K60 Wellenverlängerung Schwabbelscheibe Netzstecker	Bedienungsanleitung D / F 1 Schleifscheibe K36 1 Schleifscheibe K60 Wellenverlängerung Schwabbelscheibe Netzstecker	Bedienungsanleitung D / F



Unsere Bandschleifmaschinen verfügen über folgende Merkmale:

- Vibrationsarmer Motor
- Thermischer Motorschutz
- Notausschalter
- Wellenverlängerung*
- Schwabbelscheibe*
- Splitterschutz aus Plexiglas*

* Ausgenommen BTS-200M

ZUBEHÖR SEITEN 34-35

BS-50M



**TOP
SELLER**

479.-

exkl. vRG 2.31/MwSt. 442.44

mit Schleifscheibe K60
50 mm Schleifband
verstellbarer Werkzeughalter

BS-100T



699.-

exkl. vRG 10.00/MwSt. 639.03

Neue Modelle in
blauer Ausführung
mit Schleifscheibe K60
100 mm Schleifband
verstellbarer Werkzeughalter

BTS-200M



599.-

exkl. vRG 5.56/MwSt. 550.61

Schleifarmwinkel verstellbar
verstellbarer Arbeitstisch
(90° - 45°), Späneschutz
Adapter für Absaugung
Gehrungsanschlag, selbstklebende
Klettscheibe 200 mm

Artikelnummer	120633	120634	120880
Motorspannung / -leistung	230 V / 0.35 kW	400 V / 0.75 kW	230 V / 0.52 kW
Drehzahl	2'850 U/min ⁻¹	2'850 U/min ⁻¹	1850 U/min ⁻¹
Schleifbandabmessung	50 x 1'000 mm	100 x 1'000 mm	100 x 915 mm
Bandgeschwindigkeit	15 m / Sek.	15 m / Sek.	8 m / Sek.
Schleifscheiben-Abmessung	150 x 25 x 20 mm	200 x 25 x 20 mm	200 mm
Anschlüsse Absaugstutzen	1 x 36 mm Ø	2 x 36 mm Ø	1 x 38 mm Ø
Abmessung	450 x 250 x 570 mm	550 x 310 x 580 mm	350 x 450 x 500 mm
Gewicht	14 kg	30.5 kg	350 x 450 x 500 mm
Lieferumfang	Bedienungsanleitung D / F 1 Schleifband K100 1 Schleifscheibe Ø 150 mm K60 1 Wellenverlängerung 1 Schwabbelscheibe Ø 125 mm	Bedienungsanleitung D / F 1 Schleifband K100 1 Schleifscheibe Ø 200 mm K60 1 Wellenverlängerung 1 Schwabbelscheibe Ø 175 mm Netzstecker 400 V (CEE16)	Bedienungsanleitung D / F 1 Schleifband K100 1 Schleifscheibe Ø 200 mm K100



SCHLEIFMASCHINEN

Unsere Schleifmaschinen von Marpol verfügen über folgende Merkmale:

- Dauerlauf geeignet
- Industriequalität
- Hohe Präzision
- Laufruhe
- Notausschalter

ZUBEHÖR SEITEN 34-35

MARPOL 3075



1895.-

exkl. vRG 10.00/MwSt. 1749.52

MARPOL 210



2190.-

exkl. vRG 10.00/MwSt. 2023.43

MARPOL 205



2190.-

exkl. vRG 10.00/MwSt. 2023.43



Artikelnummer	120125	120120	120123
Motorspannung / -leistung	400 V / 2 - 3 kW	400 V / 1.2 kW	400 V / 1.2 kW
Drehzahl	1'400 - 2'800 U/min ⁻¹	2'800 U/min ⁻¹	2'800 U/min ⁻¹
Schleifbandabmessung	75 x 2'000 mm	100 x 1'000 mm	100 x 1'000 mm
Bandgeschwindigkeit	15 - 30 m / Sek.	15 m / Sek.	15 m / Sek.
Schleifscheiben-Abmessung	--	200 x 25 x 20 mm, K60	200 x 20 x 40 mm, Messing
Anschlüsse Absaugstutzen	vorne 100 mm / hinten 80 mm	1 x 100 mm	2 x 100 mm
Abmessung	400 x 400 x 1100 mm	650 x 280 x 630 mm	600 x 350 x 800 mm
Gewicht	65 kg	29 kg	24 kg
Lieferumfang	Bedienungsanleitung D / F Schleifband 75 x 2'000 mm, K60 ohne Stecker geliefert	Bedienungsanleitung D / F Schleifband 100 x 1'000 mm, K80 Schleifscheibe K60 ohne Stecker geliefert	Bedienungsanleitung D / F Drahtbürste Ø 200 mm, Messing Schleifband 100 x 1'000 mm, K60 ohne Stecker geliefert

MBS-13M

Metallbohrer-Schärfgeräte

MBS-30M



1250.-

exkl. vRG 2.31/MwSt. 1158.32



2290.-

exkl. vRG 5.56/MwSt. 2120.72

Präzises Schleifen +/- 0.05mm

Schneller Flanken- und Spitzenwinkelschliff in einer Aufspannung

Starker Motor mit konstanter Drehzahl ergibt feinstes Schleifbild

Ausgerüstet mit Spannzangen ER20: 3, 4, 5, 6, 7, 8, 9, 10, 11, 12, 13 mm

Ausgerüstet mit CBN bestückter Schleifscheibe

Abmessungen: 282 x 185 x 110 mm

Präzises Schleifen +/- 0.05mm

Schneller Flanken- und Spitzenwinkelschliff in einer Aufspannung

Starker Motor mit konstanter Drehzahl ergibt feinstes Schleifbild

Ausgerüstet mit Spannzangen ER40:

12, 13, 14, 15, 16, 17, 18, 19, 20, 21, 22, 23, 24, 25 mm

Option: Spannzangen ER40 in 8, 9, 10, 11, 26, 27, 28, 29, 30 mm erhältlich

Ausgerüstet mit CBN bestückter Schleifscheibe

Abmessungen: 380 x 240 x 200 mm

Modell	Artikelnummer	Bohrerbereich	Flankenwinkel	Motorspannung	Drehzahl	Gewicht
MBS-13M	120680	2 - 13 mm	90 - 140°	230 V	5'100 U/min -1	9.8 kg
MBS-30M	120681	8 - 30 mm	100 - 136°	230 V	5'300 U/min -1	23.8 kg

Spannzangen

Artikelnummer	Bezeichnung	Preis *	Artikelnummer	Bezeichnung	Preis *
190001	Spannzange ER20, 2 mm	29.00	190019	Spannzange ER40, 14 mm	35.00
190002	Spannzange ER20, 3 mm	23.80	190020	Spannzange ER40, 15 mm	35.00
190003	Spannzange ER20, 4 mm	23.80	190021	Spannzange ER40, 16 mm	35.00
190004	Spannzange ER20, 5 mm	23.80	190022	Spannzange ER40, 17 mm	35.00
190005	Spannzange ER20, 6 mm	23.80	190023	Spannzange ER40, 18 mm	35.00
190006	Spannzange ER20, 7 mm	23.80	190024	Spannzange ER40, 19 mm	35.00
190007	Spannzange ER20, 8 mm	23.80	190025	Spannzange ER40, 20 mm	35.00
190008	Spannzange ER20, 9 mm	23.80	190026	Spannzange ER40, 21 mm	35.00
190009	Spannzange ER20, 10 mm	23.80	190027	Spannzange ER40, 22 mm	35.00
190010	Spannzange ER20, 11 mm	23.80	190028	Spannzange ER40, 23 mm	35.00
190011	Spannzange ER20, 12 mm	23.80	190029	Spannzange ER40, 24 mm	35.00
190012	Spannzange ER20, 13 mm	23.80	190030	Spannzange ER40, 25 mm	35.00
190013	Spannzange ER40, 8 mm	39.00	190031	Spannzange ER40, 26 mm	35.00
190014	Spannzange ER40, 9 mm	39.00	190032	Spannzange ER40, 27 mm	35.00
190015	Spannzange ER40, 10 mm	35.00	190033	Spannzange ER40, 28 mm	39.00
190016	Spannzange ER40, 11 mm	35.00	190034	Spannzange ER40, 29 mm	39.00
190017	Spannzange ER40, 12 mm	35.00	190035	Spannzange ER40, 30 mm	
190018	Spannzange ER40, 13 mm	35.00			



HOLZSÄGEN

Unsere Holzbandsägen verfügen über folgende Merkmale:

- Stabiler Standfuss
- Profi-Qualität
- 2 Geschwindigkeiten (ab 430)
- Absauganschluss
- Schwenkbarer Tisch
- Parallelanschlag

ZUBEHÖR SEITE 37



HBS-356M

1790.-

exkl. vRG 18.52/MwSt. 1643.50



HBS-430-2M

2790.-

exkl. vRG 18.52/MwSt. 2572.01



HBS-430-2T

2790.-

exkl. vRG 18.52/MwSt. 2572.01

Artikelnummer	120870	120871	120872
Motorspannung / -leistung	230 V / 0.55 kW	230 V / 1.3 kW	3x400 V / 1.5 kW
Schnittkapazität Breite	339 mm	410 mm	410 mm
mit Parallelanschlag	300 mm	370 mm	370 mm
Schnittkapazität Höhe	200 mm	300 mm	300 mm
Schwenkbar bis	links 10° / rechts 45°	links 10° / rechts 45°	links 10° / rechts 45°
Ausladung	345 mm	415 mm	415 mm
Tischmass	356 x 356 mm	430 x 430 mm	430 x 430 mm
Bandrad Ø	356 mm	430 mm	430 mm
Sägebandgeschwindigkeit	945 m/min ⁻¹	490 / 1000 m/min ⁻¹	490 / 1000 m/min ⁻¹
Sägebandmass	2560 x 10 x 0.5 mm 6Z	3340 x 12.7 x 0.5 mm 6Z	3340 x 12.7 x 0.5 mm 6Z
Tischhöhe	1066 mm	950 mm	950 mm
Anschluss Absaugung	Ø 100 mm	2 x Ø 100 mm	2 x Ø 100 mm
Abmessung L / B / H	445 x 610 x 1'753 mm	820 x 670 x 1'880 mm	820 x 670 x 1'880 mm
Gewicht	78 kg	121 kg	121 kg
Lieferumfang	Bedienungsanleitung D / F Sägeblatt 6Z	Bedienungsanleitung D / F Sägeblatt 6Z	Bedienungsanleitung D / F Sägeblatt 6Z Netzstecker 400V CEE 16

ZUBEHÖR SEITE 38-39

HBS-480-2T



3150.-

exkl. vRG 18.52/MwSt. 2906.27

2 Geschwindigkeiten

120873

3x400 V / 1.5 kW

462 mm

422 mm

300 mm

links 10° / rechts 45°

470 mm

480 x 480 mm

480 mm

520 / 1130 m/min⁻¹

3632 x 19 x 0.65 mm 6Z

950 mm

2x Ø 100 mm

920 x 770 x 1'990 mm

145 kg

Bedienungsanleitung D / F
Sägeblatt 6Z
Netzstecker 400V CEE 16

Dekupiersäge FS-460VM



VARIO

950.-

exkl. vRG 5.56/MwSt. 876.52

Dekupiersäge FS-460-2M



850.-

exkl. vRG 5.56/MwSt. 783.67

Dekupiersäge FS-460VM

Artikelnummer	120670
Abmessung	290 x 640 x 380 mm
Motor	230 V / 0.12 kW
Hubzahl	400 - 1'400 m/min ⁻¹ variabel
Sägeblatt-Hubhöhe	20 mm
Sägeblattmass	130 mm
Ausladung	460 mm
Gusstischgrösse	225 x 440 mm
Gewicht	32 kg
Schnitthöhe	90°: 60 mm 45°: 45 mm

Dekupiersäge FS-460-2M

Artikelnummer	120671
Abmessung	290 x 640 x 380 mm
Motor	230 V / 0.12 kW
Hubzahl	700 / 1'400 m/min ⁻¹
Sägeblatt-Hubhöhe	20 mm
Sägeblattmass	130 mm
Ausladung	460 mm
Gusstischgrösse	225 x 440 mm
Gewicht	32 kg
Schnitthöhe	90°: 60 mm 45°: 45 mm

ZUBEHÖR BOHRMASCHINEN



Spannschraubstock

Leichte Ausführung

Artikelnummer	Backenbreite/Spannweite	Tiefe	Gewicht	Lochabstand	Preis *
120701	80 x 75 mm	27 mm	2.3 kg	110 mm	79.00
120702	100 x 90 mm	30 mm	2.7 kg	130 mm	99.00



Maschinen-Schraubstock

Zubehör Schraubstöcke für diverse Bohrmaschinen und Bohr-/Fräsmaschinen Modelle geeignet. Aus massivem Stahlguss, universelle Befestigungsmöglichkeiten, beide Backen mit Prismen und Auflageflächen zum Spannen von flachen Werkstücken, beide Backen geschliffen.

Artikelnummer	Backenbreite/Spannweite	Tiefe	Gewicht	Lochabstand	Preis *
120703	83 x 85 mm	26 mm	3.5 kg	130 mm	109.00
120704	103 x 103 mm	32 mm	5.5 kg	153 mm	159.00
120705	130 x 124 mm	38 mm	8.3 kg	185 mm	199.00
120706	150 x 152 mm	38 mm	12.0 kg	200 mm	229.00



Maschinen-Schraubstock mit Schnellverstellung

Aus massivem Stahl, universelle Befestigungsmöglichkeit, beide Backen mit Prismen und Auflagefläche zum Spannen von flachen Werkstücken, Schnellverstellung durch Arretierungshebel.

Artikelnummer	Backenbreite/Spannweite	Tiefe	Gewicht	Lochabstand	Preis *
120707	103 x 105 mm	30 mm	7.0 kg	135 mm	189.00
120708	156 x 155 mm	38 mm	13.4 kg	200 mm	249.00



3-Weg Maschinen-Schraubstock

Drei Aufspannmöglichkeiten durch zwei zusätzlich bearbeitete Arbeitsflächen (Grund / rechts / stirnseitig) Aus massivem Stahlguss, universelle Befestigungsmöglichkeiten, beide Backen mit Prismen und Auflageflächen, zum Spannen von flachen Werkstücken, beide Backen geschliffen.

Artikelnummer	Backenbreite/Spannweite	Tiefe	Gewicht	Lochabstand	Preis *
120709	105 x 100 mm	30 mm	6.0 kg	125 mm	159.00



Kreuztisch mit Spannstock

Kreuztische mit Spannstock für diverse kleinere Bohr- und Fräsarbeiten. Aus massivem Stahlguss, universelle Befestigungsmöglichkeiten, beide Backen mit Prismen und Auflageflächen für einen festen Halt auch bei flachen Werkstücken.

Artikelnummer	Backenbreite	Spannstocköffnung	Gewicht	Lochabstand	Preis *
120861	100 mm	85 mm	8.3 kg	110 mm	359.00
120860	150 mm	130 mm	19.8 kg	160 mm	459.00

Kegeldorn



Aufnahmedorn für Bohrfutter mit Austreibblappen

Artikelnummer	Durchmesser	Preis *
120721	MK2 / B16	21.90
120722	MK2 / B18	21.90
120723	MK2 / B18	21.90
120724	MK2 / B18	32.90

Reduzierhülse



Für Konus-Verkleinerungen

Artikelnummer	Durchmesser	Preis *
120717	MK2 / MK1	21.90
120718	MK3 / MK2	23.90
120719	MK4 / MK2	32.90
120720	MK4 / MK3	32.90

Einhand-Konusaustreiber

Für einfaches, schnelles und schonendes Austreiben.



Artikelnummer	Spindel-Konus	Preis *
120716	MK1 - MK3	89.00

PROFI QUALITÄT

Einhand-Konusaustreiber

Für einfaches, schnelles Austreiben.

Artikelnummer	Durchmesser	Preis *
120828	MK1 - MK3	99.00
120829	MK4 - MK6	119.00



Maschinenstandfuss

Solider Maschinenstandfuss für Tischbohrmaschinen



Artikelnummer	Masse B / T / H	Gewicht	Preis *
120725	550 x 350 x 800 mm	32 kg	409.00

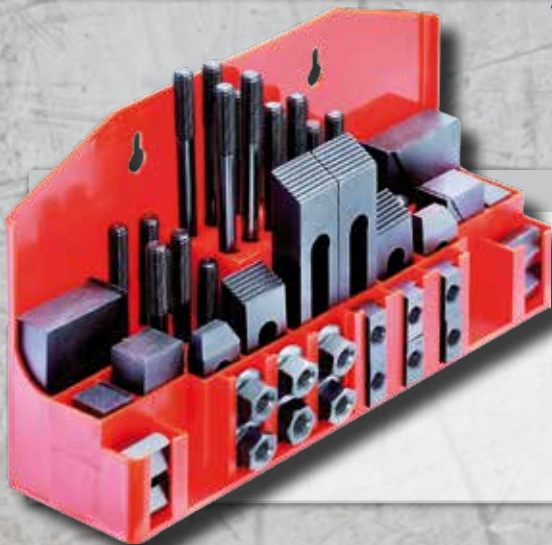

Spannwerkzeug-Sätze, 52-teilig

Artikelnummer	füt T-Nute	Gewinde	Gewicht	Preis *
120710	10 mm	M 8	7.0 kg	169.00
120711	12 mm	M 10	7.8 kg	179.00
120712	14 mm	M 12	9.4 kg	199.00
120713	16 mm	M 14	10.4 kg	219.00

Präzisions-Schnellspannbohrfutter



Artikelnummer	Aufnahme	Spannbereich	Gewicht	Preis *
120714	B16	0.5 - 13 mm	1.1 kg	109.00
120715	B18	1 - 16 mm	1.2 kg	129.00
120758	B18	3 - 16 mm	1.2 kg	129.00

T-Nutenstein

Geeignet für die Befestigung von Maschinenschraubstücken auf Bohr- und Frästischen.



Artikelnummer	für T-Nute	Gewinde	Länge	Preis *
120726	10 mm	M 8	40 mm	16.90
120727	12 mm	M 10	50 mm	16.90
120728	14 mm	M 12	50 mm	17.90
120729	16 mm	M 14	60 mm	20.90

ZUBEHÖR BOHRMASCHINEN



Proton Spiralbohrer-Sätze



Artikelnummer	Typ	Durchmesser	Anzahl	Preis *
515310	D-19GS Spiralbohrersatz HSS-G, geschliffen	1 - 10 x 0,5 mm	19 pcs.	39.00
515311	D-25GS Spiralbohrersatz HSS-G, geschliffen	1 - 13 x 0,5 mm	25 pcs.	79.00
515312	D-19CO Spiralbohrersatz HSS-Cobalt, geschliffen	1 - 10 x 0,5 mm	19 pcs.	69.00
515313	D-25CO Spiralbohrersatz HSS-Cobalt, geschliffen	1 - 13 x 0,5 mm	25 pcs.	129.00



Proton Senker- und Schäler-Sätze



Artikelnummer	Typ	Durchmesser	Anzahl	Preis *
515320	D-6 Kegelsenkersatz 90° HSS 4241, 3-phasig angeschliffen	6.3 - 20.5 mm	6tlg.	65.00
515321	D-3TT Blechschälbohrersatz HSS, TIN, 3-phasig angeschliffen	3 - 14, 8 - 20, 16 - 30.5 mm	3tlg.	69.00
515322	D-3 Mehrstufenbohrersatz, TIN, 3-phasig angeschliffen	4 - 12, 4 - 20, 6 - 30 mm	3tlg.	59.00



D-25GSH Holzbohrer-Set

Artikelnummer	Inhalt	Anzahl	Preis *
515331	D-25GSH Holzbohrer-Set 25 Holzbohrer 1 - 13 mm in 0.5 mm Schritten	25 pcs.	79.00

D-16R HSS Einschnitt-Gewindebohrer-Satz

Artikelnummer	Inhalt	Anzahl	Preis *
515330	D-16R HSS Einschnitt-Gewindebohrer-Satz 7 Einschnittgewindebohrer HSS-G, M3 / M4 / M5 / M6 / M8 / M10 / M12 Windeisen Nr. 1.1/2, Länge 215 mm Werkzeughalter-Knarre 85 mm 7 Kernlochbohrer Typ N HSS-G, zylindrisch 2,5 / 3,3 / 4,2 / 5,0 / 6,8 / 8,5 / 10,2 mm	16 pcs.	59.00



Spannzangensatz



Artikelnummer	Bezeichnung	Preis *
120920	ER 25 MK2 (M10x1,5 Innengewinde) Spannzangensatz Proton 7-teilig, 3-4/5-6/7-8/9-10/11-12/13-14/15-16 im Holzkoffer	390.00

Artikelnummer	Bezeichnung	Preis *
120921	ER 32 MK3 (M12x1 Innengewinde) Spannzangensatz Proton Innengewinde) 6-teilig, 5-6/7-8/9-10/11-12/15-16/19-20 im Kunststoffkoffer	390.00

Industrieschraubstock Proton



Artikelnummer	Backenbreite	Spannstocköffnung	Gewicht	Preis *
120776	125 mm	85 mm	17.0 kg	320.00

Universal Rundtisch Proton, 150 mm



Artikelnummer	T-Nutenbreite	Gewicht	Preis *
120778	11 mm	12.0 kg	550.00

Industrieschraubstock Proton



Artikelnummer	Backenbreite	Spannstocköffnung	Gewicht	Preis *
120775	152 mm	146 mm	42.0 kg	529.00

Teilapparat Proton inkl. Reitstock + 3 Teilscheiben

Spitzenhöhe
100 mm

Teilscheiben
15 -20 / 21-33 / 37-49

Aufnahme für Dreibackenfutter
135 mm



Artikelnummer	T-Nutenbreite	Gewicht	Preis *
120779	13 mm	19.0 kg	799.00

ZUBEHÖR SOCKEL / STAND



Sockel

Maschinenstand zu
BSP-125VM / BSP-170VM

Artikelnummer	Masse B / T / H	Gewicht	Preis *
120768	735 x 505 x 156 mm	22.0 kg	289.00

* Lieferung OHNE Maschine



Sockel

Mobiler Klappständer zu
BSP-125VM / BSP-170VM

Artikelnummer	Masse B / T / H	Gewicht	Preis *
120769	1185 x 1060 x 448 mm	10.5 kg	229.00

* Lieferung OHNE Maschine



Maschinenstandfuss

zu KSS-250-2ST

Artikelnummer	Masse B / T / H	Gewicht	Preis *
120759	460 x 420 x 680 mm	22.0 kg	299.00

* Lieferung OHNE Maschine

* Lieferung OHNE Maschine



Maschinenstand

zu MDB-250-6M / VM

Artikelnummer	Masse B / T / H	Gewicht	Preis *
120926	1040 x 370 x 770 mm	36.0 kg	699.00

Metall-Bandsägeblätter

	Artikelnummer	Abmessung	Zusatz	Preis *
zu Modell Marpol 94, 95	120200	1140 x 13 x 0.65 mm Z 8/12	M42 Bi-Metall	46.00
	120201	1140 x 13 x 0.65 mm Z 10/14	M42 Bi-Metall	46.00
	120210	1140 x 13 x 0.65 mm Z 14	M42 Bi-Metall	46.00
	120220	1140 x 13 x 0.65 mm Z 14	RIX Chromstahl	59.00
	120211	1140 x 13 x 0.65 mm Z 18	M42 Bi-Metall	63.00
zu Modell Femi 105 XL Marpol 88, 90, 91	120331	1335 x 13 x 0.65 mm Z 6	M42 Bi-Metall	63.00
	120330	1335 x 13 x 0.65 mm Z 8/12	M42 Bi-Metall	63.00
	120332	1335 x 13 x 0.65 mm Z 14	M42 Bi-Metall	63.00
	120333	1335 x 13 x 0.65 mm Z 18	M42 Bi-Metall	63.00
zu Modell BSP-125VM	120335	1440 x 13 x 0.65 mm Z 6	M42 Bi-Metall	53.00
	120202	1440 x 13 x 0.65 mm Z 8/12	M42 Bi-Metall	53.00
	120203	1440 x 13 x 0.65 mm Z 10/14	M42 Bi-Metall	53.00
	120221	1440 x 13 x 0.65 mm Z 14	für Chromstahl	53.00
	120336	1440 x 13 x 0.65 mm Z 14	M42 Bi-Metall	53.00
	120337	1440 x 13 x 0.65 mm Z 18	M42 Bi-Metall	53.00
zu Modell BSS-150VM	120339	1735 x 13 x 0.9 mm Z 6	M42 Bi-Metall	60.00
	120340	1735 x 13 x 0.9 mm Z 6/10	M42 Bi-Metall	60.00
	120801	1735 x 13 x 0.65 mm Z 8/12	M42 Bi-Metall	60.00
	120802	1735 x 13 x 0.65 mm Z 10/14	M42 Bi-Metall	60.00
	120338	1735 x 13 x 0.9 mm Z 14	M42 Bi-Metall	60.00
	120803	1735 x 13 x 0.65 mm Z 18	M42 Bi-Metall	60.00
zu Modell BSP-170VM	120804	2035 x 20 x 0.9 mm Z 6/10	M42 Bi-Metall	69.00
	120805	2035 x 20 x 0.9 mm Z 8/12	M42 Bi-Metall	69.00
	120806	2035 x 20 x 0.9 mm Z 10/14	M42 Bi-Metall	69.00
	120823	2035 x 20 x 0.9 mm Z 18	M42 Bi-Metall	69.00
zu Modell BSS-185VM	120835	2080 x 20 x 0.9 mm Z 5/8	M42 Bi-Metall	69.00
	120807	2080 x 20 x 0.9 mm Z 6/10	M42 Bi-Metall	69.00
	120808	2080 x 20 x 0.9 mm Z 10/14	M42 Bi-Metall	69.00
	120822	2080 x 20 x 0.89 mm Z 14	M42 Bi-Metall	69.00
	120809	2080 x 20 x 0.9 mm Z 18	M42 Bi-Metall	69.00
zu Modell BSS-220-2T / VT BSS-223-2T / VT	120825	2455 x 27 x 0.9 mm Z 5/8	M42 Bi-Metall	98.00
	120826	2455 x 27 x 0.9 mm Z 6/10	M42 Bi-Metall	98.00
	120204	2455 x 27 x 0.9 mm Z 10/14	M42 Bi-Metall	118.00
	120810	2460 x 27 x 0.9 mm Z 4/6	M42 Bi-Metall	98.00
	120811	2460 x 27 x 0.9 mm Z 6/10	M42 Bi-Metall	98.00
	120812	2460 x 27 x 0.9 mm Z 10/14	M42 Bi-Metall	98.00
	120813	2460 x 27 x 0.9 mm Z 14	M42 Bi-Metall	98.00
zu Modell BSS-260VT / VTSA	120817	2965 x 27 x 0.9 mm Z 6/10	M42 Bi-Metall	105.00
	120818	2965 x 27 x 0.9 mm Z 8/12	M42 Bi-Metall	105.00
	120819	2965 x 27 x 0.9 mm Z 10/14	M42 Bi-Metall	105.00
zu Modell BSS-180-4T	120840	2360 x 20 x 0.9 mm Z 5/8	M42 Bi-Metall	76.00
	120814	2360 x 20 x 0.9 mm Z 6/10	M42 Bi-Metall	76.00
	120815	2360 x 20 x 0.9 mm Z 8/12	M42 Bi-Metall	76.00
	120816	2360 x 20 x 0.9 mm Z 10/14	M42 Bi-Metall	76.00
zu Modell BSS-330VTSA	120832	3820 x 34 x 1.1 mm Z 4/6	M42 Bi-Metall	139.00
	120833	3820 x 34 x 1.1 mm Z 6/10	M42 Bi-Metall	139.00
Diverse Dimensionen	120800	1470 x 13 x 0.65 mm Z 10/14	M42 Bi-Metall	54.00
	120830	1470 x 13 x 0.65 mm Z 14	M42 Bi-Metall	54.00
	120205	1900 x 13 x 0.65 mm Z 8/12	M42 Bi-Metall	72.00
	120222	1900 x 13 x 0.65 mm Z 14	für Chromstahl	72.00
	120827	2480 x 27 x 0.9 mm Z 10/14	M42 Bi-Metall	98.00
	120845	3160 x 27 x 0.9 mm Z 5/8	M42 Bi-Metall	105.00
	120855	3160 x 27 x 0.9 mm Z 14	M42 Bi-Metall	109.00
	120850	3345 x 27 x 0.9 mm Z 5/8	M42 Bi-Metall	123.00

ZUBEHÖR BANDSÄGEN

Kühlmittelpumpen

	Artikelnummer	Spannung / Leistung	Behälterinhalt	Dimensionen	Preis *
Cool-8M	120599	230 V / 80 W	8 l	375 x 245 x 300 mm	369.00
Cool-8T	120600	400 V / 80 W	8 l	375 x 245 x 300 mm	369.00



Digitale Messeinheit

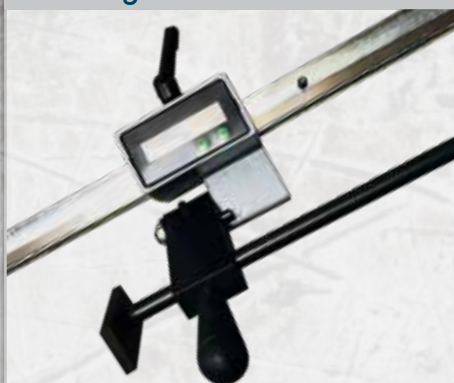

Proton 3000 mm
mit Messschlitten, anbaubar an
Längenmessbahn 120733

Artikelnummer	Preis *
120771	1690.00

Proton 6000 mm
mit Messschlitten, anbaubar an
Längenmessbahn 120733

Artikelnummer	Preis *
120772	2590.00

Kühlmittel



Einsatzkonzentration
Zerspanen von Stählen und NE-Metallen 5%
Für die Bearbeitung hochlegierter Stähle 10%

Artikelnummer	Inhalt	Preis *
120901	1 Liter (± 10-20 L)	25.00
120902	5 Liter (± 50-100 L)	109.00

Rollenbock

Belastung
1000 kg

Höhe
750 - 1230 mm

Rollendimension
L 370 mm / Ø 70 mm

Artikelnummer	Preis *
120730	669.00



Rollenbock

Belastung
2000 kg

Höhe
700 - 1100 mm

Rollendimension
L 370 mm / Ø 70 mm

Artikelnummer	Preis *
120731	1790.00



Rollenbock

Belastung
135 kg

Höhe
660 - 1100 mm

Rollendimension
L 400 mm / Ø 57 mm

Artikelnummer	Preis *
120781	109.00



Rollenbock

Belastung
135 kg

Höhe
700 - 1170 mm

Kugel, höhenverstellbar
660 - 1150 mm

Rollendimension
L 400 mm / Ø 57 mm

Artikelnummer	Preis *
120782	139.00



Rollenbock

Belastung
135 kg

Höhe
720 - 1120 mm

Rollendimension
L 500 mm / Ø 57 mm

Artikelnummer	Preis *
120783	219.00

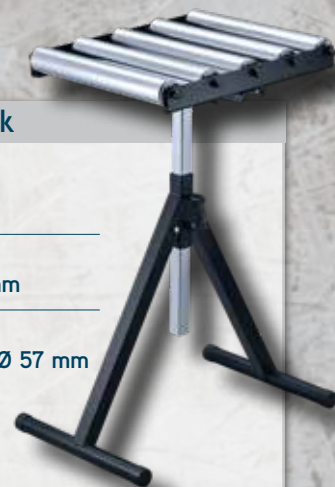

Zufuhr-Rollbahn & Längenmessbahn

Anbaubar an Kreissägen und Bandsägen. Zufuhr-Rollbahn verlängerbar.



Artikelnummer
120732
links und rechts verwendbar



Artikelnummer
120733
nur rechts verwendbar

Artikelnummer	Länge	Breite	Rollendurchmesser	Höhenverstellbar	Tragkraft	Gewicht	Preis *
120732	2'000 mm	360 mm	60 mm	650 - 1'000 mm	1'050 kg	57.0 kg	879.00
120733	3'000 mm (2 x 1'500 mm)	360 mm	60 mm	650 - 950 mm	1050 kg	109.0 kg	1590.00



Maschinentisch

mit 2 Schubladen, verstellbare Füße 200 mm, Tragkraft 120 kg

Artikelnummer	Masse B / T / H	Tragkraft	Verstellbare Füße	Gewicht	Preis *
951053	510 x 540 x 550 - 750 mm	120 kg	200 mm	45.0	320.00



Smarty

mit einstellbaren und abnehmbaren
Universalhalterungen,
inkl. Befestigungsset
max. Auszug Rollen: 450 mm
max. Breite mit
Verlängerungen: 1890 mm
max. Rollenhöhe ab Tisch: 175 mm

Artikelnummer	Abmessung Tisch (B x T x H)	Preis *
120500	1120 x 512 x 930 mm	129.00

Befestigungsset zu Smarty

zur schnellen Fixierung



Artikelnummer	Preis *
120510	59.00

ZUBEHÖR SCHLEIFMASCHINEN



Schleifbänder

Artikelnummer	Abmessung	Körnung	Menge	Preis *
120251	50 x 1'000 mm	K60	5 Stk.	49.00
120252	50 x 1'000 mm	K80	5 Stk.	49.00
120253	50 x 1'000 mm	K100	5 Stk.	49.00
120250	100 x 1'000 mm	K60	5 Stk.	89.00
120255	100 x 1'000 mm	K80	5 Stk.	79.00
120260	100 x 1'000 mm	K100	5 Stk.	79.00
120290	100 x 915 mm	K60	5 Stk.	59.00
120292	100 x 915 mm	K80	5 Stk.	59.00
120294	100 x 915 mm	K100	5 Stk.	59.00
102230	75 x 2'000 mm	K60	1 Stk.	55.00
102235	75 x 2'000 mm	K80	1 Stk.	55.00
102240	75 x 2'000 mm	K100	1 Stk.	55.00



Schleifblatt mit Klett

Artikelnummer	Abmessung	Körnung	Menge	Preis *
120300	Ø 200 mm	K60	10 Stk.	39.00
120302	Ø 200 mm	K80	10 Stk.	39.00
120303	Ø 200 mm	K100	10 Stk.	39.00
120304	Ø 200 mm	K120	10 Stk.	39.00
120306	Ø 200 mm	K180	10 Stk.	39.00



Schleifscheiben

Artikelnummer	Abmessung	Körnung	Preis *
120736	150 x 25 x 20 mm	K36	39.00
120735	150 x 25 x 20 mm	K60	31.00
120738	150 x 25 x 20 mm	K36	51.00
120739	150 x 25 x 20 mm	K60	51.00

Bandreinigungsstab für Schleifbänder



Artikelnummer	Abmessung	Preis *
120310	30 x 40 x 220 mm	29.00

Scheifscheibenabrichter

Langlebig dank
Diamantbestückung



Artikelnummer	Preis *
120824	39.00



Sockel zu Marpol 210/205

Passend zu
Marpol 210 und 205
910 x 460 x 80 mm
28 kg

Artikelnummer	Preis *
120240	469.00



Standfuss Schleifmaschinen

Artikelnummer	120734
Abstand der Befestigungsbohrungen	191 x 118 mm
Abmessung	830 x 300 x 280 mm
Gewicht	14.0 kg
Preis *	139.00



Maschinensockel

mit Staubabsaugsystem, für alle Schleifmaschinen und Bandschleifer

Artikelnummer	120666
Spannung / Leistung	230 V / 0.38 kW
Drehzahl	2850 min ⁻¹
Beutel Volumen	57 l
Abmessung	450 x 450 x 842 mm
Gewicht	37.0 kg
Preis *	1450.00

Zirkular-Drahtbürste

Stahldraht, oberflächenbehandelt. Geeignet für diverse Schleifmaschinen.
Adaptersatz bei 120910 / 120911: 32 - 25.4 / 22.225 / 19.05 / 15.875 / 12.7
19.05 - 12 mm

Artikelnummer	Abmessung: Ø aussen x h x Ø innen	Drahtdicke	Preis *
120910	150 x 18 x 32 mm	0.35 mm	39.00
120911	200 x 20 x 32 mm	0.35 mm	49.00
120280	200 x 25 x 20 mm	0.35 mm	149.00



Polierscheibe / Schwabbelscheibe



Artikelnummer	Abmessung: Ø aussen x h x Ø innen	Preis *
120740	125 x 20 x 12 mm	29.00
120741	175 x 20 x 12 mm	39.00

Wellenverlängerung (OHNE Schwabbelscheibe)

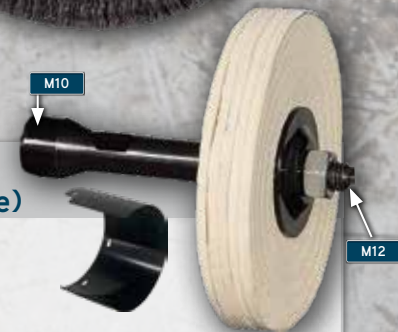

Artikelnummer	Abmessung	Preis *
120737	135 x 16 mm	35.00
120927	Abdeckung Wellenverlängerung DS-200M/T und BS-100T	29.00

Diamant- / CBN-Schleifscheiben Proton

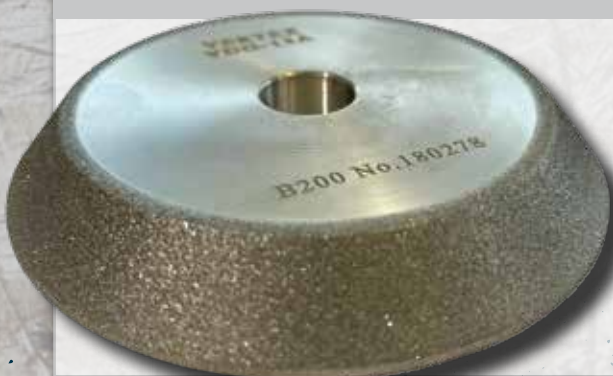

Artikelnummer		Abmessung	Preis *
120773	Diamantschleifscheibe Proton zu Bohrschleifgerät MBS-13M	85 x 87 x 17 mm	99.00
120774	Diamantschleifscheibe Proton zu Bohrschleifgerät MBS-30M	106 x 106 x 20 mm	189.00
120784	CBN-Schleifscheibe Proton zu Bohrschleifgerät MBS-13M Originalersatzteil	85 x 87 x 17 mm	119.00
120785	CBN-Schleifscheibe Proton zu Bohrschleifgerät MBS-30M Originalersatzteil	106 x 106 x 20 mm	179.00

Metallkreissägeblätter

HSS DMo5: Hochlegierter Schnellarbeitsstahl mit Wolfram-, Vanadium und Molybdänanteil für sehr gute mechanische Eigenschaften und hervorragende Festigkeit mit einer Härte von $64 \pm 1\text{HRC}$.

Mehrschicht-Hartstoffbeschichtung mit einer Stärke von 3 Mikron

Das Plasma wird mittels einem gewissen Verhältniss von Titanium und Aluminium erzeugt. Die Zuführung eines Edelgases während des Fertigungsprozesses, zusammen mit der hohen Energie mit der die Moleküle geladen werden, ermöglicht es, eine Schicht zu bilden die eine sehr gute Wärmebeständigkeit aufweist. Diese Hartstoffbeschichtung hat eine Oxidationstemperatur von ca. 800°C und gleichzeitig eine sehr hohe Härte von $3'400$ Vickers (HV 0,05). Der Reibungswert beträgt 0,55 und das ermöglicht es, die Kreissägeblätter mit dieser Beschichtung auch bei sehr geringer Kühlschmierung oder mit Minimalschmierung erfolgreich einzusetzen. Im Anwendungsbereich eignet sie sich bestens zur Bearbeitung von hochlegiertem Stahl bis $1'100 \text{ N/mm}^2$, Gusseisen, Nirosta-Stahl und alle Werkstoffe die während der Bearbeitung viel Wärme erzeugen.

Artikelnummer	Bezeichnung	Abmessung	Preis *
120931	HSS-DMo5 Metallkreissägeblatt	200 x 1.8 x 32 mm, 120Z	179.00
120932	HSS-DMo5 Metallkreissägeblatt	200 x 1.8 x 32 mm, 160Z	179.00
120933	HSS-DMo5 Metallkreissägeblatt	200 x 1.8 x 32 mm, 200Z	179.00
120934	HSS-DMo5 Metallkreissägeblatt	225 x 1.9 x 32 mm, 120Z	189.00
120935	HSS-DMo5 Metallkreissägeblatt	225 x 1.9 x 32 mm, 160Z	189.00
120936	HSS-DMo5 Metallkreissägeblatt	225 x 1.9 x 32 mm, 200Z	189.00
120930	HSS-Co5 Metallkreissägeblatt	225 x 1.9 x 32 mm, 200Z	189.00
120937	HSS-DMo5 Metallkreissägeblatt	250 x 2.0 x 32 mm, 120Z	199.00
120938	HSS-DMo5 Metallkreissägeblatt	250 x 2.0 x 32 mm, 160Z	199.00
120939	HSS-DMo5 Metallkreissägeblatt	250 x 2.0 x 32 mm, 200Z	199.00
120940	HSS-DMo5 Metallkreissägeblatt	275 x 2.5 x 32 mm, 120Z	199.00
120941	HSS-DMo5 Metallkreissägeblatt	275 x 2.5 x 32 mm, 160Z	199.00
120942	HSS-DMo5 Metallkreissägeblatt	275 x 2.5 x 32 mm, 200Z	199.00
120943	HSS-DMo5 Metallkreissägeblatt	300 x 2.5 x 32 mm, 120Z	239.00
120944	HSS-DMo5 Metallkreissägeblatt	300 x 2.5 x 32 mm, 160Z	239.00
120945	HSS-DMo5 Metallkreissägeblatt	300 x 2.5 x 32 mm, 200Z	239.00
120946	HSS-DMo5 Metallkreissägeblatt	315 x 2.5 x 32 mm, 80Z	279.00
120947	HSS-DMo5 Metallkreissägeblatt	315 x 2.5 x 32 mm, 120Z	279.00
120948	HSS-DMo5 Metallkreissägeblatt	315 x 2.5 x 32 mm, 160Z	279.00
120949	HSS-DMo5 Metallkreissägeblatt	315 x 2.5 x 32 mm, 200Z	279.00
120953	HSS-DMo5 Metallkreissägeblatt	350 x 2.5 x 32 mm, 80Z	319.00
120950	HSS-DMo5 Metallkreissägeblatt	350 x 2.5 x 32 mm, 120Z	319.00
120951	HSS-DMo5 Metallkreissägeblatt	350 x 2.5 x 32 mm, 160Z	319.00
120952	HSS-DMo5 Metallkreissägeblatt	350 x 2.5 x 32 mm, 200Z	319.00

Holz-Bandsägeblätter

Artikelnummer	Abmessung	Werkstoff Sägeblätter	Preis *
zu Modell HBS-356M			
120971	2560 x 6 x 0.65 mm 6Z	Kohlenstoff	25.00
120976	2560 x 10 x 0.65 mm 6Z	Kohlenstoff	35.00
120981	2560 x 16 x 0.8 mm 4Z	Kohlenstoff	39.00
120984	2560 x 20 x 0.8 mm 4Z	Kohlenstoff	45.00
120960	2550 x 6 x 0.4 mm 4Z	Schwedenstahl	59.00
120961	2550 x 10 x 0.5 mm 5Z	Schwedenstahl	69.00
120963	2550 x 15 x 0.5 mm 5Z	Schwedenstahl	69.00
120965	2550 x 20 x 0.5 mm 6Z	Schwedenstahl	89.00
zu Modell HBS-430-2M / 2T			
120962	3330 x 12 x 0.5 mm 5Z	Schwedenstahl	85.00
120964	3330 x 15 x 0.6 mm 6Z	Schwedenstahl	85.00
120966	3330 x 20 x 0.5 mm 6Z	Schwedenstahl	95.00
120967	3330 x 20 x 0.6 mm 7Z	Schwedenstahl	95.00
zu Modell HBS-480- 2T			
120991	3632 x 20 x 0.6 mm 7Z	Schwedenstahl	99.00
diverse Dimensionen			
120970	2240 x 6 x 0.65 mm 6Z	Kohlenstoff	25.00
120975	2240 x 10 x 0.65 mm 6Z	Kohlenstoff	25.00
120980	2240 x 16 x 0.8 mm 4Z	Kohlenstoff	39.00
120972	3125 x 6 x 0.65 mm 6Z	Kohlenstoff	29.00
120977	3125 x 10 x 0.65 mm 6Z	Kohlenstoff	35.00
120979	3125 x 13 x 0.65 mm 4Z	Kohlenstoff	35.00
120982	3125 x 16 x 0.8 mm 4Z	Kohlenstoff	45.00
120985	3125 x 20 x 0.8 mm 4Z	Kohlenstoff	49.00
120988	3125 x 25 x 0.9 mm 4Z	Kohlenstoff	55.00
120973	3480 x 6 x 0.65 mm 6Z	Kohlenstoff	35.00
120978	3480 x 10 x 0.65 mm 6Z	Kohlenstoff	35.00
120983	3480 x 16 x 0.8 mm 4Z	Kohlenstoff	49.00
120989	3480 x 25 x 0.9 mm 4Z	Kohlenstoff	59.00
120969	3480 x 30 x 0.7 mm 9Z	Schwedenstahl	139.00
120974	3820 x 6 x 0.65 mm 6Z	Kohlenstoff	35.00
120986	3820 x 20 x 0.8 mm 4Z	Kohlenstoff	55.00
120987	3820 x 25 x 0.9 mm 4Z	Kohlenstoff	59.00
120968	3820 x 30 x 0.6 mm 8Z	Schwedenstahl	159.00

Verwendungszweck Sägeblätter

- Kohlenstoff:
Nichteisenmetalle, Alu, Kupfer,
Kunststoffe & Holz

- Schwedenstahl: Reines Holz

Vorteil:

Weitere Schränkung, verklemmt weniger.
Andere Zahngeometrie Form etc. = längere
Standzeit bei reinem Holzgebrauch.

Fazit:

Kohlenstoff für den Allrounder der ab und an
mal auch was anderes als Holz sägen will.
Schwedenstahl für den reinen Holzgebrauch.

Schiebestock

zum Führen von Werkstücken

Artikelnummer	Abmessung	Preis *
120992	432 x 60 mm	19.00





Laubsägeblätter zu Dekupiersäge

Artikelnummer	Bezeichnung	Satz	Preis *
150001	Laubsägeblätter-Satz für Holz, 5" - 130 mm, Wood #1	assortiert, 18-tlg. (6x3 Stk.)	13.50
150002	Laubsägeblätter-Satz für Holz, Metall und Kunststoff, 5" - 130 mm, manual	assortiert, 18-tlg. (6x3 Stk.)	15.90
150003	Laubsägeblätter für Holz, Metall und Kunststoff, Skip Nr. 3, 5" - 130 mm	12-tlg.	4.20
150004	Laubsägeblätter für Holz, Metall und Kunststoff, Skip Nr. 5, 5" - 130 mm	12-tlg.	4.20
150005	Laubsägeblätter für Holz, Skip Reverse Nr. 5R, 5" - 130 mm	12-tlg.	5.50
150006	Laubsägeblätter für Holz, Skip Reverse Nr. 7R, 5" - 130 mm	12-tlg.	5.50
150007	Laubsägeblätter für Holz, MGT Nr. 3SPR, 5" - 130 mm	12-tlg.	7.60
150008	Laubsägeblätter für Holz, MGT Nr. 5SPR, 5" - 130 mm	12-tlg.	7.60
150013	Laubsägeblätter für Holz, Metall und Kunststoff, Spiral Nr. 2/0, 5" - 130 mm	12-tlg.	6.50
150014	Laubsägeblätter für Holz, Metall und Kunststoff, Spiral Nr. 4, 5" - 130 mm	12-tlg.	6.50
150015	Laubsägeblätter für Holz, Metall und Kunststoff, Spiral Nr. 5, 5" - 130 mm	12-tlg.	6.90
150016	Laubsägeblätter für Holz und Kunststoff, DS Nr. 0, 5" - 130 mm	12-tlg.	4.20
150017	Laubsägeblätter für Holz und Kunststoff, DS Nr. 1, 5" - 130 mm	12-tlg.	4.20
150018	Laubsägeblätter für Holz und Kunststoff, DS Nr. 2, 5" - 130 mm	12-tlg.	4.20
150019	Laubsägeblätter für Holz und Kunststoff, DS Nr. 3, 5" - 130 mm	12-tlg.	4.20
150020	Laubsägeblätter für Holz und Kunststoff, DS Nr. 4, 5" - 130 mm	12-tlg.	4.20
150021	Laubsägeblätter für Holz und Kunststoff, DS Nr. 5, 5" - 130 mm	12-tlg.	4.20
150022	Laubsägeblätter für Holz und Kunststoff, DS Nr. 6, 5" - 130 mm	12-tlg.	4.20
150023	Laubsägeblätter für Holz, Metall und Kunststoff, MC Nr. 2/0, 5" - 130 mm	12-tlg.	6.50
150024	Laubsägeblätter für Holz, Metall und Kunststoff, MC Nr. 1, 5" - 130 mm	12-tlg.	6.50
150025	Laubsägeblätter für Holz, Metall und Kunststoff, MC Nr. 3, 5" - 130 mm	12-tlg.	6.50
150009	Laubsägeblätter mit Stift für Plastik und Weichholz, 5" - 15TPI, 130 mm	6-tlg., PR 0.50x3.00	4.50
150010	Laubsägeblätter mit Stift für Plastik und Weichholz, 5" - 25TPI, 130 mm	6-tlg., PR 0.25x2.00	4.50
150011	Laubsägeblätter mit Stift für Plastik und Holz, 5" - 9TPI, 130 mm	6-tlg., PS 0.50x3.00	4.50
150012	Laubsägeblätter mit Stift für Plastik und Holz, 5" - 18.5TPI, 130 mm	6-tlg., PS 0.25x2.00	4.50



Schleifband zu Dekupiersäge FS-460-2M & FS-460VM

Artikelnummer	Bezeichnung	Dimension	Körnung	Satz	Preis *
120670105	Schleifband für Dekupiersäge	6 / 130 mm	80	4-tlg.	12.00
120670106	Schleifband für Dekupiersäge	6 / 130 mm	120	4-tlg.	12.00
120670107	Schleifband für Dekupiersäge	6 / 130 mm	240	4-tlg.	12.00
120670108	Schleifband für Dekupiersäge	6 / 130 mm	360	4-tlg.	12.00
120670109	Schleifband-Set für Dekupiersäge	6 / 130 mm	80, 120, 240, 360	Set 4-tlg.	12.00
120670110	Schleifband für Dekupiersäge	12 / 130 mm	80	4-tlg.	12.00
120670111	Schleifband für Dekupiersäge	12 / 130 mm	120	4-tlg.	12.00
120670112	Schleifband für Dekupiersäge	12 / 130 mm	240	4-tlg.	12.00
120670113	Schleifband für Dekupiersäge	12 / 130 mm	360	4-tlg.	12.00
120670115	Schleifband-Set für Dekupiersäge	12 / 130 mm	80, 120, 240, 360	Set 4-tlg.	12.00

Absauganlage AS-1000M

Absauganlage mit Schwerlasträdern

Artikelnummer	120683
Spannung / Leistung	230 V / 0.75 kW
Saugvolumen	1'000 m ³ /h
Sammelvolumen Späne	75 Liter
Unterdruck	1050 Pa
Lärmpegel	55/65 dB
Abmessung	900 x 450 x 1600 mm
Gewicht	27.0 kg
Preis *	590.-

Absauganlage AS-2000M

Absauganlage mit Schwerlasträdern

Artikelnummer	120685
Spannung / Leistung	230 V / 1.5 kW
Saugvolumen	2'000 m ³ /h
Sammelvolumen Späne	160 Liter
Unterdruck	1750 Pa
Lärmpegel	75/85 dB
Abmessung	1100 x 500 x 2300 mm
Gewicht	54.0 kg
Preis *	990.-

Zubehör Absauganlagen

Artikelnummer	Bezeichnung	Preis *
120692	Saugschlauch zu Absauganlage, Ø 10 cm Rolle à 15 m	269.00
120692m	Saugschlauch zu Absauganlage, Ø 10 cm pro Meter	19.90
120684	Wabenfilter zu AS-1000M	299.00
120687	Filtersack weiss zu AS-1000M	45.00
120688	Spänefangsack transparent zu AS-1000M	auf Anfrage
120686	Wabenfilter zu AS-2000M	569.00
120689	Filtersack weiss zu AS-2000M	99.00
120691	Spänefangsack transparent zu AS-2000M	auf Anfrage

Wabenfilter



Lieferprogramm in der Übersicht

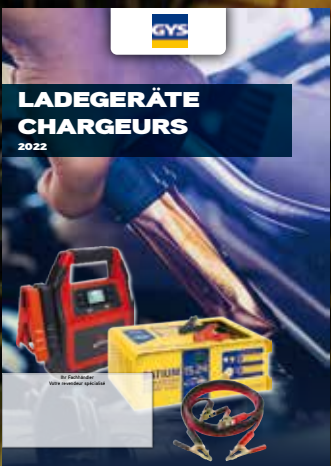
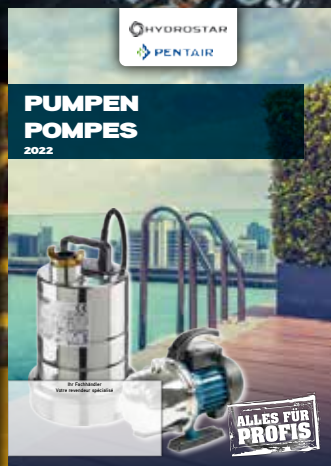

Widmer AG
Frauenfelderstrasse 33
CH-8555 Müllheim

T +41 52 763 35 35
F +41 52 763 35 36

info@widmertools.ch
widmertools.ch

Das Magazin für das Handwerk / Le magazine pour l'artisanat

PROFI



Alle Preise inkl. vRG/MWSt. Preisänderungen vorbehalten. Alles solange Vorrat. Unverbindliche Verkaufspreise des Herstellers. Wiederverkäufer sind frei, eigene Verkaufspreise festzulegen.

000224D
01/2023